

# AUDIO

Görüntülü Diafon | Akıllı Ev

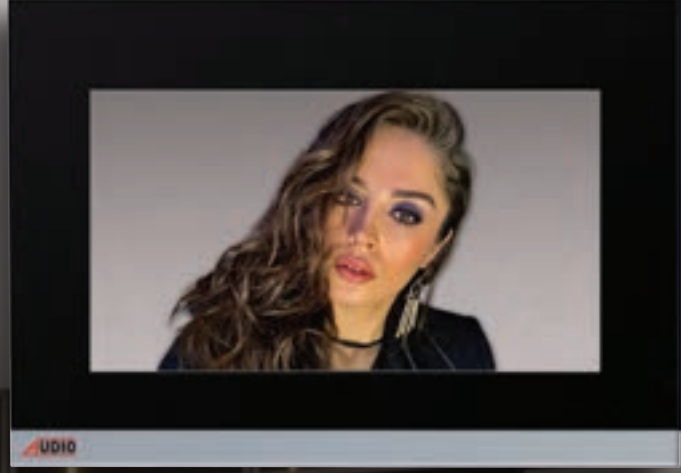

**GÜVENLİK  
KONFOR  
ESTETİK**

**FİYAT LİSTESİ  
31 EKİM  
2024-2**

## GÖRÜNTÜLÜ

## 4.3" Görüntülü Diafonlar

Ürün Kodu	Sayfa	Fiyat
001142	16	2.400
001143	16	2.500
001144	16	2.650
001145	16	2.750
001180	16	2.180
001180B	16	1.950
001181	16	2.180
001181C	16	2.050
001182	16	2.550
001183	16	2.550
001184	16	2.800
001184D	16	3.300
001185	16	2.800
001185D	16	3.300
001198	16	2.180
001198B	16	1.950
001199	16	2.180
001199C	16	2.050

## 7" Görüntülü Diafonlar

Ürün Kodu	Sayfa	Fiyat
001188B	16	2.900
001189C	16	3.120
001188	16	3.340
001189	16	3.340
001190	16	3.700
001191	16	3.700
001192	16	4.100
001193	16	4.100
001194	16	7.000
001195	16	7.000
001194A	16	8.300
001195A	16	8.300
001862	16	8.400
001863	16	8.400
001862Z	16	7.400
001863Z	16	7.400

## 10.1" Görüntülü Diafonlar

Ürün Kodu	Sayfa	Fiyat
001196	16	10.200
001197	16	10.200
001196Z	16	9.200
001197Z	16	9.200
001864	16	10.500
001865	16	10.500
001864Z	16	9.700
001865Z	16	9.700

## Sesli Dijital Diafonlar

Ürün Kodu	Sayfa	Fiyat
001439	16	1.500
001215	16	1.680
001217	16	1.750

## Zil Panelleri

Ürün Kodu	Sayfa	Fiyat
003002	18	6.840
003003	18	8.200
003004	18	7.950
003005	18	9.200
003006	18	12.600
003007	18	12.600
003014	18	7.800
003015	18	9.100
003485	18	12.250
003491	18	12.000
008312	18	8.200
008317 E02	19	5.400
008317 E04	19	5.650
008318	19	5.900
008324 E10	19	2.200
008324 E12	19	2.450
008324 E14	19	2.700
008324 E16	19	2.950
008326	19	3.500
008328 E08	19	6.150
008328 E10	19	6.400
008331	19	4.500
008332	19	6.100
008333	19	3.400
008430	19	4.800
008564	19	2.100
008565	19	3.000

## Villa Setler

Ürün Kodu	Sayfa	Fiyat
001460	23	9.350
001461A	23	10.500
001462	23	16.000
001463	23	9.350
001464A	23	10.500
001465	23	16.000

## Giriş Kontrol Üniteleri

Ürün Kodu	Sayfa	Fiyat
001424	17	1.800
001425	17	2.500
AU-PCard	17	34
AU-PKey	17	42

## Diafon Askı Aparatları

Ürün Kodu	Sayfa	Fiyat
001283	17	50
001285	17	150
001285B	17	80
001286	17	300

## Zil Paneli Çerçeveleri

Ürün Kodu	Sayfa	Fiyat
001280A	18	2.700
001280AT	18	5.000
001280B	18	2.700
001280GD	18	5.000
001280GM	18	5.000
001280GR	18	2.700
001280KR	18	7.500
001281	18	420
001281A	18	2.700
001281AT	18	5.000
001281B	18	2.700
001281GD	18	5.000
001281GM	18	5.000
001281GR	18	2.700
001281KR	18	7.500
001282	18	2.600
001282A	18	2.600
001284	18	2.600
001284A	18	2.600
001294	19	360
001316	19	2.600
001317	19	3.250
001317A	19	4.700
001317B	19	6.150
001360	19	2.700
001361	19	3.450
001361A	19	4.950
001361B	19	6.450

## Sistem Ürünleri

Ürün Kodu	Sayfa	Fiyat
001022	17	1.440
001034	17	1.320
001036	17	1.200
001218	17	2.380
001219	17	6.240
001328	17	420
001374	17	936
001378	17	4.200
002429	17	2.100
002444	17	1.430
002445	17	1.440
009043A	17	4.800
060001	17	60

## SESİLİ

## Sesli Diafonlar

Ürün Kodu	Sayfa	Fiyat
001012	24	600
001013	24	630
001016	24	1.000
001033	26	500
001072	26	1.200
001223	24	530
001226	24	500
001227	26	500

## Santraller

Ürün Kodu	Sayfa	Fiyat
002020	24	3.600
002268	24	5.200
002269	24	6.000
002282	26	4.500
002336	26	4.800

## Konsept Sesli Zil Panelleri

Ürün Kodu	Sayfa	Fiyat
004813E E01	24	1.800
004813E E02	24	1.990
004813E E03	24	2.180
004813E E04	24	2.370
004813E E05	24	2.560
004813E E06	24	2.750
004813E E07	24	2.940
004813E E08	24	3.130
004813E E09	24	3.320
004813E E10	24	3.510
004813E E11	24	3.700
004813E E12	24	3.890
005233E E04	24	1.900
005233E E05	24	2.090
005233E E06	24	2.280
005233E E07	24	2.470
005233E E08	24	2.660
005233E E09	24	2.850
005233E E10	24	3.040
005233E E11	24	3.230
005233E E12	24	3.420
005233E E13	24	3.610
005233E E14	24	3.800
005233E E15	24	3.990
005233E E16	24	4.180
006225E E04	24	1.950
006225E E05	24	2.140
006225E E06	24	2.330
006225E E07	24	2.520
006225E E08	24	2.710
006225E E09	24	2.900
006225E E10	24	3.090
006225E E11	24	3.280
006225E E12	24	3.470
006225E E13	24	3.660
006225E E14	24	3.850
006225E E15	24	4.040

# İÇİNDEKİLER

ÜRÜN TANITIM VE ÖLÇÜLER

4 - 15

GÖRÜNTÜLÜ DİAFONLAR

16 - 17

ZİL PANELLERİ  
ve PANEL ALTLIKLARI

18 - 19

BUS PLUS SİSTEM ÜRÜNLERİ  
ve PAKET FİYAT LİSTESİ

20 - 21

VİLLA SETLER

22 - 23

SESLİ DİAFONLAR  
ve TELEFONLAR

24 - 27

IP LINUX ÜRÜNLER

28 - 29

IP SİSTEM BAĞLANTI ŞEMALARI

30 - 31

AKILLI EV SİSTEMLERİ  
ve BAĞLANTI ŞEMALARI

32 - 39

## Görüntülü DİAFONLARINIZ

Mutfaktaki Modern  
Ankastre Cihazlarla Uyumlu



## Görüntülü DİAFONLARINIZ

Salondaki  
Modern Mobilyalarla Uyumlu



# Metalik BOYALI SLİM GÖRÜNTÜLÜ DİAFONLARINIZ

ÜRÜN  
TANITIM  
VE  
ÖLÇÜLER

## 4.3" SLİM Dokunmatik veya Mekanik Butonlu

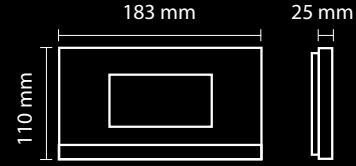
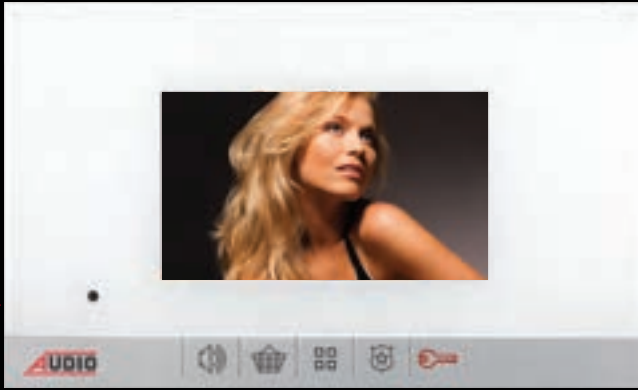

## 7" Dokunmatik Butonlu

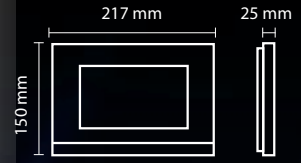
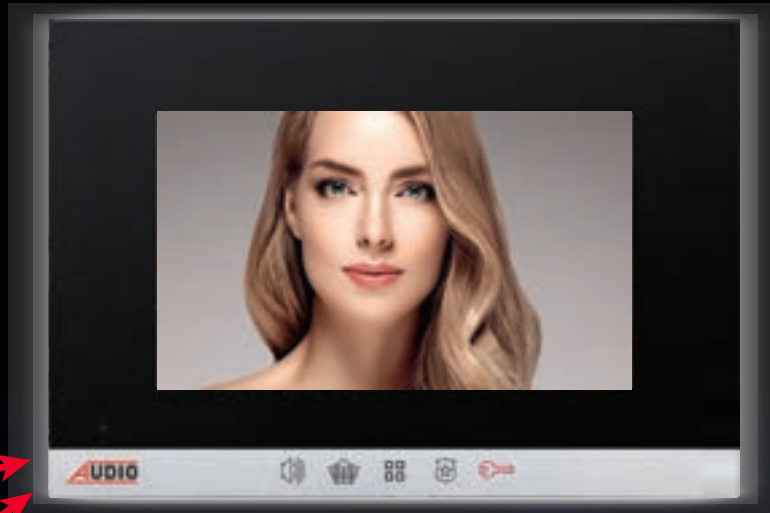

## 10.1" Dokunmatik Ekranlı

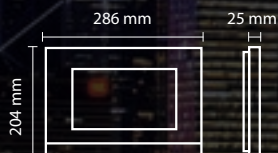

# Metalik Boyalı SLİM Görüntülü Diafonlar

Siyah veya Beyaz Cam  
Metalik Boyalı Gövde  
Metalik Boyalı çita

4.3"

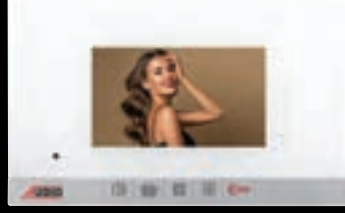

7"



- 10- Metalik Boyalı Gövde
- 9- Siyah ve Beyaz Renk Seçeneği
- 8- Sıva üstü ve Sıva Altı Kullanım
- 7- İnce ve Zarif Tasarım
- 6- Akrilik Cam(2mm)
- 5- 2Yıl Garanti
- 4- Yüksek Görüntü ve Ses Kalitesi
- 3-Güvenlik ve Daireler Arası Görüşme
- 2- 10 farklı zil melodisi
- 1- Dayanıklı Gövde

# YENİ SLİM ve MODERN Görüntülü Diafonlar

4.3" Slim



4.3" Modern



Siyah Cam  
Beyaz Gövde  
Metalik Boyalı çita



7" Slim



- 10- Metalik Boyalı Gövde
- 9- Siyah ve Beyaz Renk Seçeneği
- 8- Sıva üstü Kullanım
- 7- İnce ve Zarif Tasarım
- 6- Akrilik Cam(2mm)
- 5- 2Yıl Garanti
- 4- Yüksek Görüntü ve Ses Kalitesi
- 3-Güvenlik ve Daireler Arası Görüşme
- 2- 10 farklı zil melodisi
- 1- Dayanıklı Gövde

Işıklı Sıva Altı Panel Altlıkları MAVİ ve BEYAZ Işıklı

AKRİLİK ÇERÇEVE

SIYAH

BEYAZ

GRI

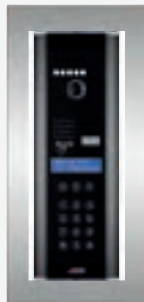

ALÜMİNYUM ÇERÇEVE

GOLD

GÜMÜŞ

ANTRASİT

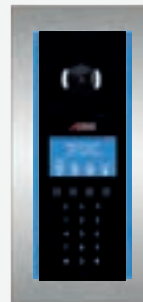

PASLANMAZ ÇERÇEVE

KROM



# Beyaz SLİM Görüntülü Diafonlar

ÜRÜN  
TANITIM  
VE  
ÖLÇÜLER

4.3"



4.3"



7"

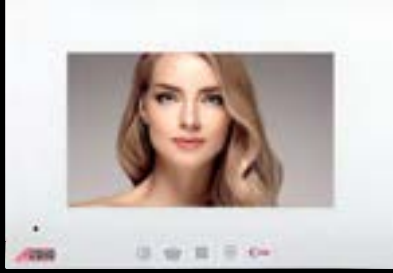

**Beyaz Cam**  
**Beyaz Gövde**  
**Beyaz Çıta**

- 1- Dayanıklı Gövde
- 2- 10 farklı zil melodisi
- 3-Güvenlik ve Daireler Arası Görüşme
- 4- Yüksek Görüntü ve Ses Kalitesi
- 5- 2Yıl Garanti
- 6- Akrilik Cam(2mm)
- 7- İnce ve Zarif Tasarım
- 8- Sıva üstü ve Sıva Altı Kullanım

# Beyaz MODERN Görüntülü Diafonlar

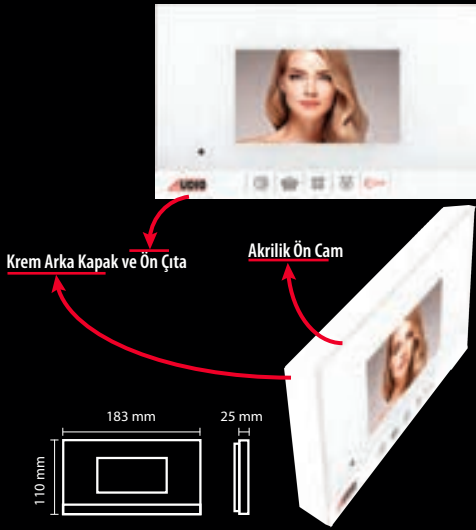

**Beyaz Cam**  
**Beyaz Gövde**  
**Beyaz Çıta**

- 1- Dayanıklı Gövde
- 2- 10 farklı zil melodisi
- 3-Güvenlik ve Daireler Arası Görüşme
- 4- Yüksek Görüntü ve Ses Kalitesi
- 5- 2Yıl Garanti
- 6- Akrilik Cam(2mm)

İşıklı Sıva Üstü Panel Altlıkları **MAVİ** ve **BEYAZ** Işıklı



**SIVA ÜSTÜ** Işıklı Altlıkla Monte Edilebilir...

# YAPILARINIZIN Girişinde 5 Yıldızlı Konfor

0,8cm

İŞIKLI  
İnce, Zarif  
Sıva Altı  
ZİL PANELİ  
ALTIKLARI

Krom  
Çerçeve



384 mm

180 mm

342 mm

70mm

149mm

Panel Altlığının **MONTAJI ÇOK KOLAY**  
**ELEKTRİKÇİLERİNİZ** Rahatlıkla Yapabilir

**Tüm zeminler için şık ve estetik çözümler...**

SİYAH ZEMİN



AÇIK GRİ ZEMİN

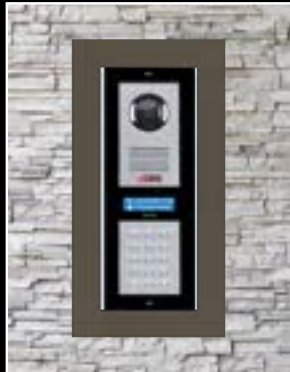

KOYU GRİ ZEMİN



SARIMTIRAK ZEMİN



8

**Bütün Zil Panelleri Sıva Altı montaj edilebilir.**



# SIVA ALTI KOLAY MONTAJ

Granit veya Mermer zemine hiç hasar vermez



Tavsiye Edilen Montaj Fiyatı = **1.400 TL**

AKRİLİK ÇERÇEVE

ALÜMİNYUM ÇERÇEVE

PASLANMAZ ÇERÇEVE

SİYAH

BEYAZ

GRİ

GOLD

GÜMÜŞ

ANTRASİT

KROM



**Mavi** veya **Beyaz** Işıklıdır.

# YAPILARINIZIN Girişinde 5 Yıldızlı Konfor

2,5cm  
IŞIKLI  
Şık, Estetik  
Sıva Üstü  
ZİL PANELİ  
ALTLIKLARI



2 Vida ile Duvarı  
Kırmadan Montaj



Panel Altlığının **MONTAJI ÇOK KOLAY**  
**ELEKTRİKÇİLERİNİZ** Rahatlıkla Yapabilir

**Tüm zeminler için şık ve estetik çözümler...**

SİYAH ZEMİN



AÇIK GRİ ZEMİN



KOYU GRİ ZEMİN



SARIMTIRAK ZEMİN



# SIVA ÜSTÜ KOLAY MONTAJ

Granit veya Mermer zemine hiç hasar vermez



Tavsiye Edilen Montaj Fiyatı = **600 TL**

Mavi Işıklı

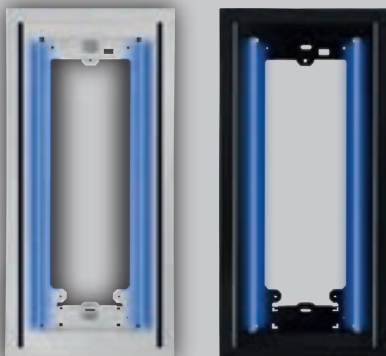

Beyaz Işıklı

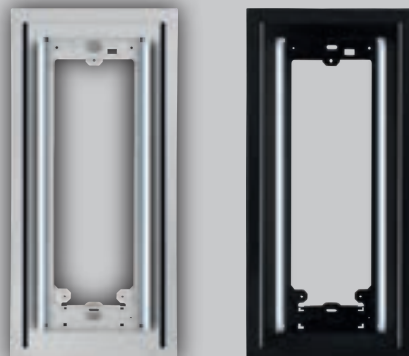

## Zil Paneli ve Aksesuar Ölçüleri Tablosu



### Konsept Dekoratif Işık Takılabilen Sıva Üstü Aparatlar

### Basic Dekoratif Işık Takılabilen Sıva Üstü Aparatlar

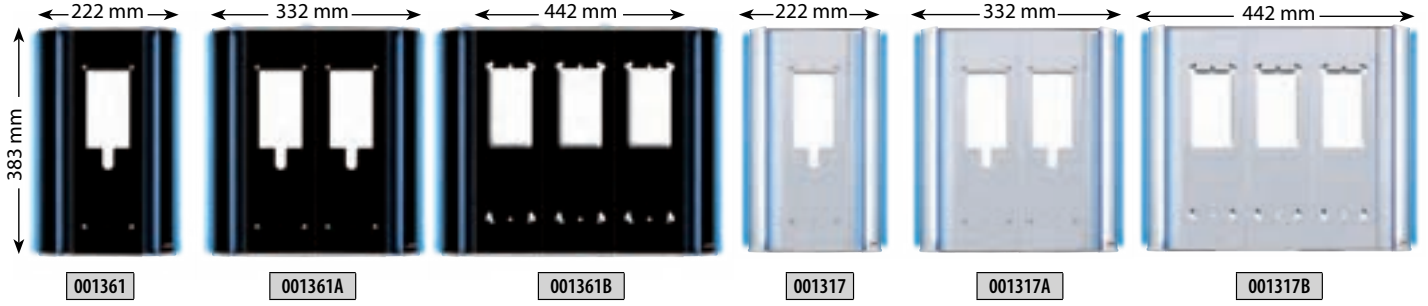

### Konsept ve Basic Çevirme Aparatı

### Yeni Işıklı Sıva Altı ve Sıva Üstü Panel Altlıkları

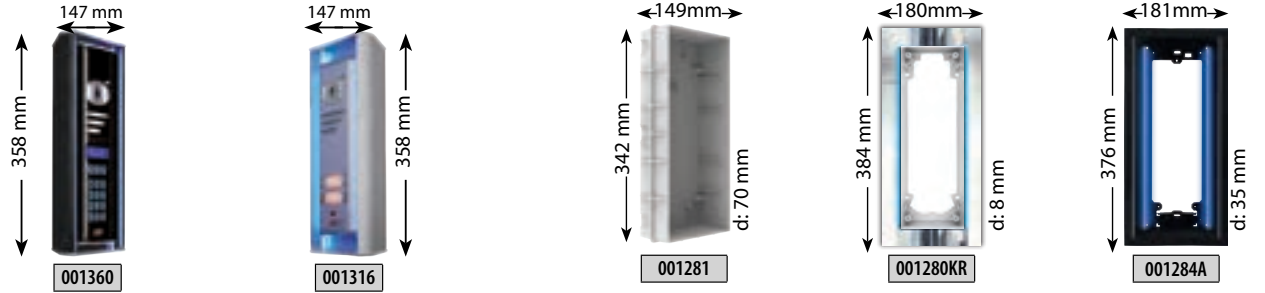

### Villa Panelleri Altlık ve Çevirme Aparatları

### Giriş Kontrol Üniteleri

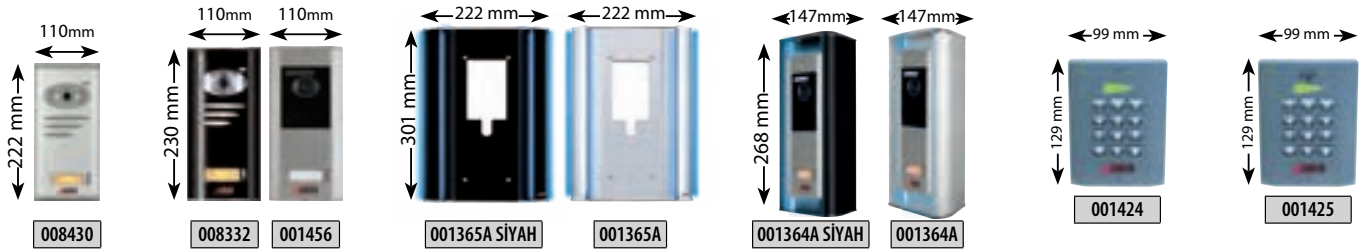

## ÇEVİRME APARATI KULLANIM ŞEKLİ

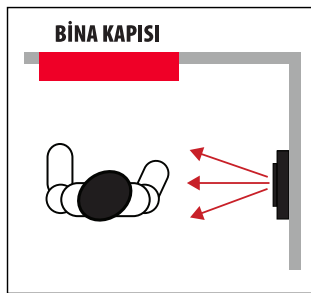

DOĞRU  
MONTAJ

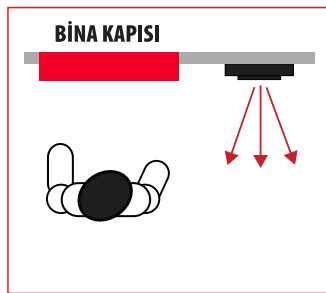

YANLIŞ  
MONTAJ

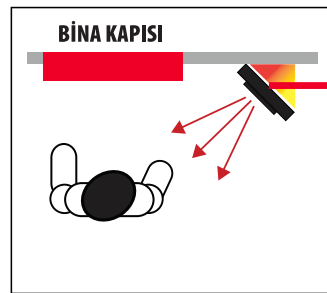

DOĞRU  
MONTAJ



Çevirme Aparatı

# Zil Paneli Boy Standartları Tablosu

## 286mm BOY STANDARTLI BASIC **GÖRÜNTÜLÜ** PANELLER

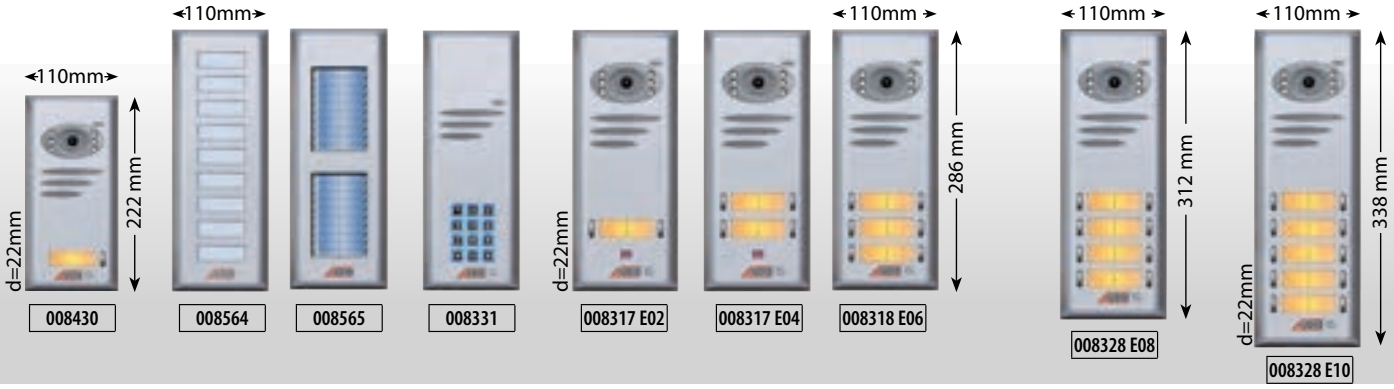

## 286mm BOY STANDARTLI BASIC **GÖRÜNTÜLÜ** PANEL ÖRNEK KOMBİNASYONLARI



TEK SIRA	
Panel Ölçüsü (mm)	Buton Sayısı
222 mm	1
286 mm	2
286 mm	4
286 mm	6
312 mm	8
338 mm	10

ÇİFT SIRA		
Buton Sayısı	1.Sıra Panel	2.Sıra Panel
12	2	10
14	4	10
16	4	12
18	4	14
20	4	16

ÜÇ SIRA			
Buton Sayısı	1.Sıra Panel	2.Sıra Panel	3.Sıra Panel
22	2	10	10
24	4	10	10
26	4	10	12
28	4	12	12
30	4	12	14
32	4	14	14
34	4	14	16
36	4	16	16

DÖRT SIRA				
Buton Sayısı	1.Sıra Panel	2.Sıra Panel	3.Sıra Panel	4.Sıra Panel
38	4	10	12	12
40	4	12	12	12

## TELEFON ve DİAFON İÇİN ZİL PANELİ OLUŞTURMA KILAVUZU

**Basic**  
Serisi

**Konsept**  
Serisi

### ZİL PANELİ OLUŞTURMA KILAVUZU

### ZİL PANELİ OLUŞTURMA KILAVUZU



TEK SIRA

Panel Ölçüsü (mm)	Buton Sayısı
182	2
208	4
234	6
260	8
286	10
312	12
338	14
364	16
390	18
416	20



ÇİFT SIRA

Panel Ölçüsü (mm)	Buton Sayısı	1. Sıra Panel	2. Sıra Panel
182	10	2	8 (K)
208	12	4	8 (U)
234	14	4	10 (K)
260	16	6	10 (U)
286	18	6	12 (K)
312	20	8	12 (U)
338	22	8	14 (K)
364	24	10	14 (U)
390	26	10	16 (K)
416	28	12	16 (U)
312	30	12	18 (K)
338	32	14	18 (U)
364	34	14	20 (K)
390	36	16	20 (U)
416	38	16	22 (K)
390	40	18	22 (U)
416	42	18	24 (K)
416	44	20	24 (U)
416	46	20	26 (K)



TEK SIRA

Panel Ölçüsü (mm)	Buton Sayısı
208	1
234	2
261	3
287	4
313	5
339	6
365	7
391	8
418	9
444	10
470	11
496	12



ÇİFT SIRA

Panel Ölçüsü (mm)	Buton Sayısı	1. Sıra Panel	2. Sıra Panel
208	5	1	4 (U)
208	6	1	5 (K)
234	7	2	5 (U)
234	8	2	6 (K)
261	9	3	6 (U)
261	10	3	7 (K)
287	11	4	7 (U)
287	12	4	8 (K)
313	13	5	8 (U)
313	14	5	9 (K)
339	15	6	9 (U)
339	16	6	10 (K)
365	17	7	10 (U)
365	18	7	11 (K)
391	19	8	11 (U)
391	20	8	12 (K)
418	21	9	12 (U)
418	22	9	13 (K)
444	23	10	13 (U)
444	24	10	14 (K)
470	25	11	14 (U)
470	26	11	15 (K)



ÜÇ SIRA

Panel Ölçüsü (mm)	Buton Sayısı	1. Sıra Panel	2. Sıra Panel	3. Sıra Panel
208	9	1	4 (U)	4 (U)
208	10	1	4 (U)	5 (K)
208	11	1	5 (K)	5 (K)
234	12	2	5 (U)	5 (U)
234	13	2	5 (U)	6 (K)
234	14	2	6 (K)	6 (K)
261	15	3	6 (U)	6 (U)
261	16	3	6 (U)	7 (K)
261	17	3	7 (K)	7 (K)
287	18	4	7 (U)	7 (U)
287	19	4	7 (U)	8 (K)
287	20	4	8 (K)	8 (K)
313	21	5	8 (U)	8 (U)
313	22	5	8 (U)	9 (K)
313	23	5	9 (K)	9 (K)
339	24	6	9 (U)	9 (U)
339	25	6	9 (U)	10 (K)
339	26	6	10 (K)	10 (K)
365	27	7	10 (U)	10 (U)
365	28	7	10 (U)	11 (K)
365	29	7	11 (K)	11 (K)
391	30	8	11 (U)	11 (U)

# Sıva Altı Diafonlar

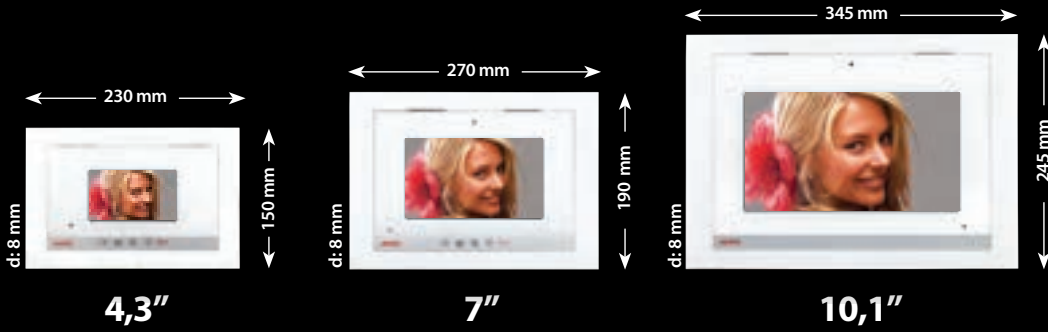
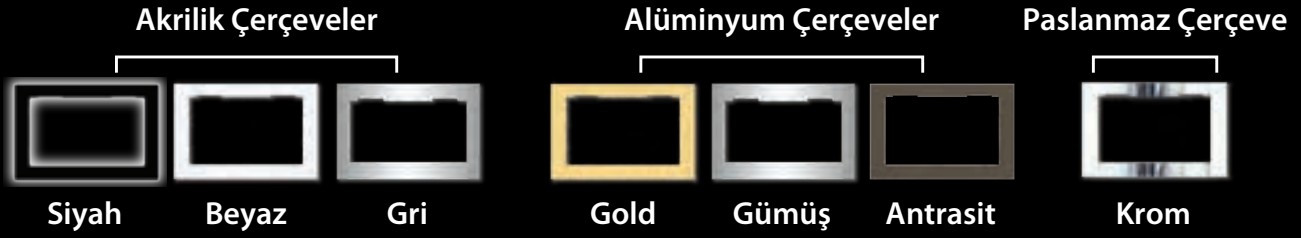

## SIVA ALTI KOLAY MONTAJ

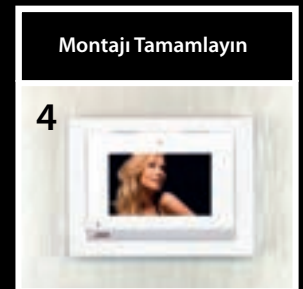

Tavsiye Edilen Montaj Fiyatı = **720 TL**

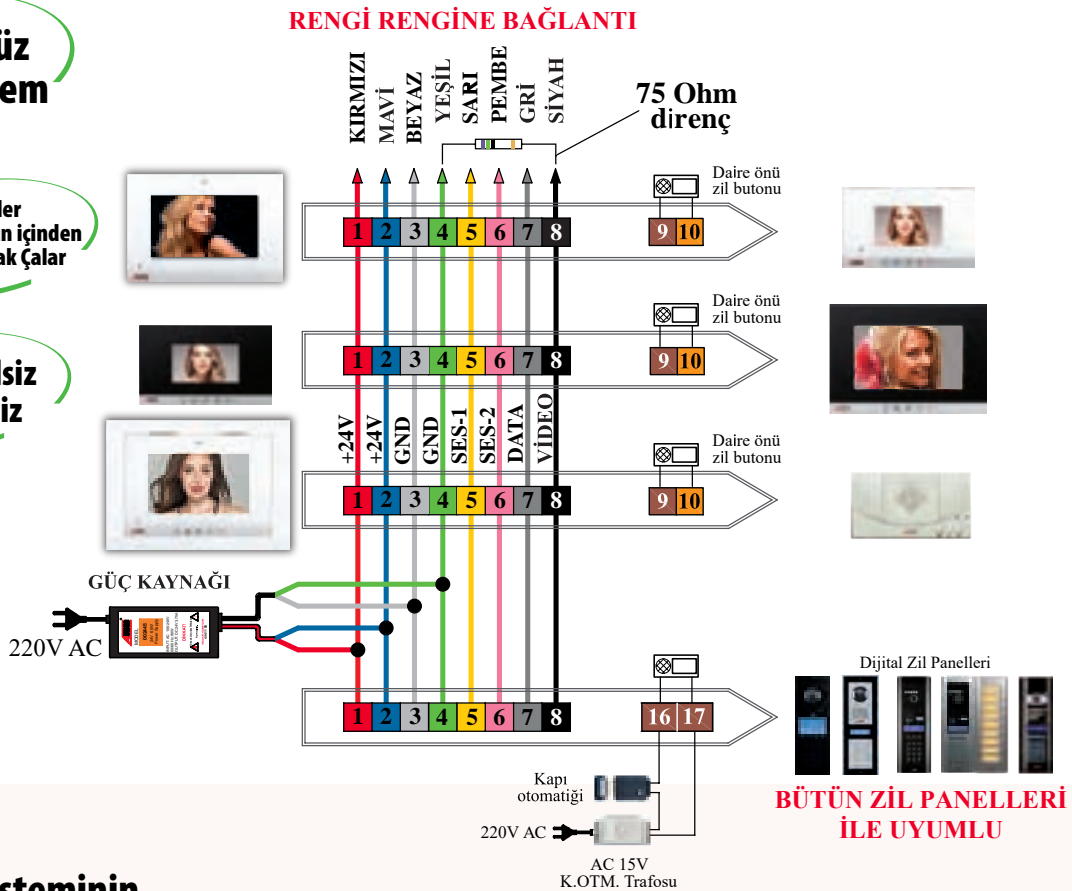
Sadece **DT-8** ile çalışır**Tek Binalar ve  
Siteler için****Çift Ses  
Kanallı****En FONKSİYONEL  
Görüntülü****Zil Dönüşsüz  
Sistem****Dış Ziller  
DT-8 Kablonun içinden  
Dijital Olarak Çıkar****Koaksiyelsiz  
Santralsiz**

## BUS Plus Sisteminin Üstün Özellikleri

- 1 - Fotoğraf kaydetme
- 2 - Daireler ve Bloklar arası direkt konuşma
- 3 - Çift ses kanalı
- 4 - Güvenlikle görüntülü veya sesli görüşme
- 5 - Asansörden konuşma
- 6 - Market, havuz, sosyal tesisle direkt görüşme
- 7 - Çocuk parkı ve otoparkı izleyebilme
- 8 - Arayanı gösterme modülü
- 9 - Kart veya Şifre ile kapı açma
- 10- Santralsiz, koaksiyelsiz ve zil dönüşsüz
- 11- İsim arama
- 12- Mekanik Butonlu, Dokunmatik Butonlu panel ile kullanılabilme
- 13- Handsfree görüşme
- 14- Rahatsız edilmeme
- 15- Mekanik Buton, Dokunmatik Buton ve Dokunmatik Ekran Seçeneği

## Standart Özellikler

- Kapı ile görüntülü konuşma
- Kapıcı ile konuşma
- Daireler arası görüşme
- Elektronik gizlilik
- Kapı otomatığını açma
- Rengi rengine bağlantı
- Kapı seçme özelliği
- Zil melodisi seçimi
- Çok kanallı görüşme

## BUS PLUS GÖRÜNTÜLÜ DİAFONLAR

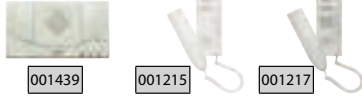

ÜRÜN KODU	GÖRÜNTÜLÜ DİAFONLAR İLE UYUMLU SESLİ DİAFONLAR	FİYAT
001439	FNK 310 Dijital Sesli Diafon (Kapıcı Ses Ayarlı)	1.500 TL
001215	Dijital Telefon	1.680 TL
001217	Dijital Telefon (Daireler Arası Görüşmeli ve Sosyal Tesis İçin)	1.750 TL

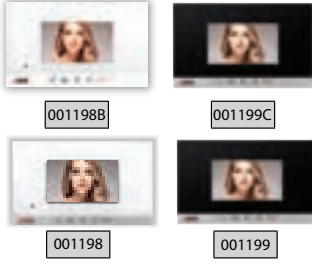

ÜRÜN KODU	4.3" MODERN BAS KONUŞ - GÖRÜNTÜLÜ DİAFONLAR	FİYAT
001198B	Mekanik Butonlu (Beyaz Cam - Beyaz Gövde - Beyaz Çıtalı)	1.950 TL
001199C	Mekanik Butonlu (Siyah Cam - Beyaz Gövde - Metalik Boyalı Çıtalı)	2.050 TL
001198	Mekanik Butonlu (Beyaz Cam - Metalik Boyalı Gövde - Metalik Boyalı Çıtalı)	2.180 TL
001199	Mekanik Butonlu (Siyah Cam - Metalik Boyalı Gövde - Metalik Boyalı Çıtalı)	2.180 TL

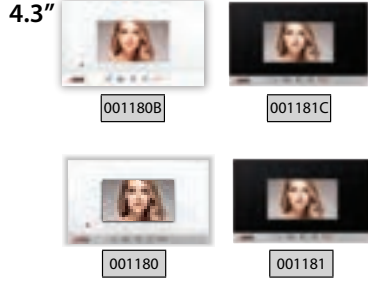

ÜRÜN KODU	4.3" SLİM BAS KONUŞ - GÖRÜNTÜLÜ DİAFONLAR	FİYAT
001180B	Mekanik Butonlu (Beyaz Cam - Beyaz Gövde - Beyaz Çıtalı)	1.950 TL
001181C	Mekanik Butonlu (Siyah Cam - Beyaz Gövde - Metalik Boyalı Çıtalı)	2.050 TL
001180	Mekanik Butonlu (Beyaz Cam - Metalik Boyalı Gövde - Metalik Boyalı Çıtalı)	2.180 TL
001181	Mekanik Butonlu (Siyah Cam - Metalik Boyalı Gövde - Metalik Boyalı Çıtalı)	2.180 TL

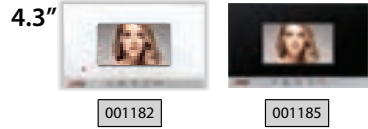

BEYAZ	SİYAH	4.3" SLİM HANDSFREE - GÖRÜNTÜLÜ DİAFONLAR	FİYAT
001182	001183	Mekanik Butonlu (Metalik Boyalı Gövde - Metalik Boyalı Çıtalı)	2.550 TL
001184	001185	Dokunmatik Butonlu (Metalik Boyalı Gövde - Metalik Boyalı Çıtalı)	2.800 TL

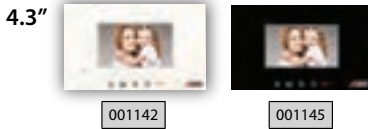

ÜRÜN KODU	4.3" STAR HANDSFREE GÖRÜNTÜLÜ DİAFONLAR	FİYAT
001142	4.3" Star Mekanik Butonlu (Beyaz Gövde)	2.400TL
001143	4.3" Star Mekanik Butonlu (Siyah Gövde)	2.500 TL
001144	4.3" Star Dokunmatik Butonlu (Beyaz Gövde)	2.650 TL
001145	4.3" Star Dokunmatik Butonlu (Siyah Gövde)	2.750 TL

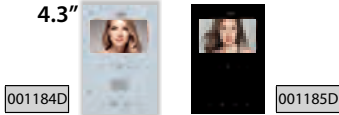

ÜRÜN KODU	4.3" DİK HANDSFREE GÖRÜNTÜLÜ DİAFONLAR (Dar Alanlar İçin)	FİYAT
001184D	4.3" Dokunmatik Butonlu Dik (Beyaz Cam - Metalik Boyalı Gövde )	3.300 TL
001185D	4.3" Dokunmatik Butonlu Dik Siyah (Siyah Cam - Metalik Boyalı Gövde )	3.300 TL

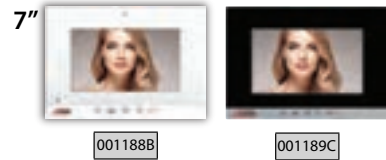

ÜRÜN KODU	7" SLİM BAS KONUŞ - GÖRÜNTÜLÜ DİAFONLAR	FİYAT
001188B	Mekanik Butonlu (Beyaz Cam - Beyaz Gövde - Beyaz Çıtalı)	2.900 TL
001189C	Mekanik Butonlu (Siyah Cam - Beyaz Gövde - Metalik Boyalı Çıtalı)	3.120 TL
001188	Mekanik Butonlu (Beyaz Cam - Metalik Boyalı Gövde - Metalik Boyalı Çıtalı)	3.340 TL
001189	Mekanik Butonlu (Siyah Cam - Metalik Boyalı Gövde - Metalik Boyalı Çıtalı)	3.340 TL

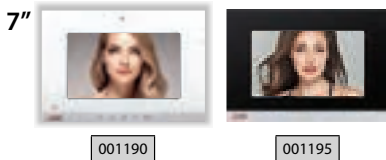

BEYAZ	SİYAH	7" SLİM HANDSFREE - METALİK BOYALI GÖRÜNTÜLÜ DİAFONLAR	FİYAT
001190	001191	Mekanik Butonlu	3.700 TL
001192	001193	Dokunmatik Butonlu	4.100 TL
001194	001195	Dokunmatik Ekranlı Alarmlı	7.000 TL
001194A	001195A	Dokunmatik Ekranlı Alarmlı Hafızalı	8.300 TL
001862	001863	Dokunmatik Ekranlı Cepten Kontrollü Kablolu Akıllı Ev Hafızalı	8.400 TL
001862Z	001863Z	Dokunmatik Ekranlı Cepten Kontrollü Kablolu Akıllı Ev Hafızasız	7.400 TL

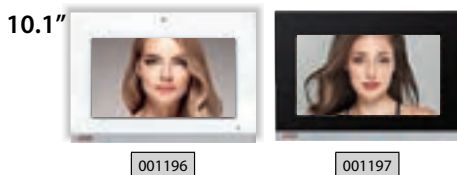

BEYAZ	SİYAH	10.1" SLİM HANDSFREE - METALİK BOYALI GÖRÜNTÜLÜ DİAFONLAR	FİYAT
001196	001197	Dokunmatik Ekranlı Alarmlı Hafızalı	10.200 TL
001196Z	001197Z	Dokunmatik Ekranlı Alarmlı Hafızasız	9.200 TL
001864	001865	Dokunmatik Ekranlı Cepten Kontrollü Kablolu Akıllı Ev Hafızalı	10.500 TL
001864Z	001865Z	Dokunmatik Ekranlı Cepten Kontrollü Kablolu Akıllı Ev Hafızasız	9.700 TL

\* 4.3" 7" ve 10.1" GÖRÜNTÜLÜ DİAFONLARIMIZIN DAİRELER ARASI GÖRÜŞME ÖZELLİĞİ VARDIR.

\* DOKUNMATİK EKRANLI VE DOKUNMATİK BUTONLU GÖRÜNTÜLÜ DİAFONLARIMIZIN HANDSFREE ÖZELLİĞİ VARDIR.



# BUS PLUS SİSTEM ÜRÜNLERİ



ÜRÜN KODU	BUS PLUS GÜVENLİK	FİYAT
001218	Dijital Güvenlik Telefonu Bus Plus	2.380 TL
001219	Güvenlik Konsolu	6.240 TL
009043A	Güvenlik Kamerası	4.800 TL



ÜRÜN KODU	GÜÇ KAYNAKLARI	FİYAT
002444	Güç Kaynağı 40 Watt	1.430 TL
002445	Güç Kaynağı 60 Watt	1.440 TL
002429	Güç Kaynağı 90 Watt	2.100 TL



ÜRÜN KODU	BUS PLUS VIDEO DAĞITICILAR	FİYAT
001374	Video Yükseltici	936 TL
001328	Video Dağıtıcı	420 TL
001022	Video Anahtarlama Bus Plus	1.440 TL
001036	Kamera Seçme Modülü - 3 Kamera İçin	1.200 TL

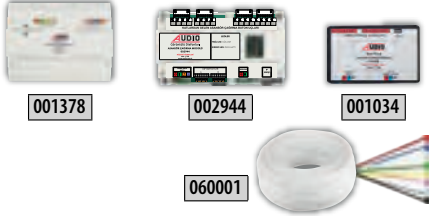

ÜRÜN KODU	BUS PLUS SİSTEM ÜRÜNLERİ	FİYAT
001378	Asansör Konuşma Kiti	4.200 TL
002944	Asansör Çağırma Modülü (16 Kata Kadar)	8.640 TL
001034	Dijital Panel Buton Dönüştürme Modülü	1.320 TL
060001	DT8 Kablo (1 Metre)	60 TL

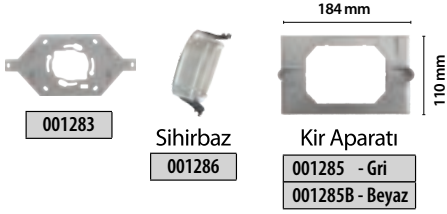

ÜRÜN KODU	MONTAJ APARATLARI	FİYAT
001283	Diafon Askı Aparatı (Sesli Diafon ile Aynı Delikleri Kullanarak Kolay Montaj)	50 TL
001286	Sihirbaz (Yeni Diafonların Anahtar Kasasına Vidasız Montaj Aparatı)	300 TL
001285	Kir Kapama Aparatı Gri Renkli	150 TL
001285B	Kir Kapama Aparatı Beyaz Renkli	80 TL

## EXTRA ADAPTÖR GEREKTİRMEZ!

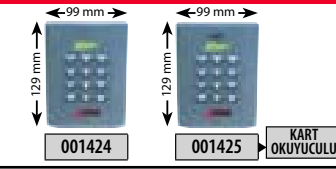

## GİRİŞ KONTROL ÜNİTELERİ

ÜRÜN KODU	GİRİŞ KONTROL ÜNİTELERİ	FİYAT
001424	Yeni KGK (Tuş Takımlı Kapı Giriş Paneli)	1.800 TL
001425	Yeni KGP (Kartlı Geçişli Tuş Takımlı Kapı Giriş Paneli, 999 Kart Hafızalı)	2.500 TL

\* 001424 Kodlu Yeni KGK ve 001425 Kodlu Yeni KGP 12VAC - 15VAC - 24VAC - 18VDC - 24VDC voltajlarla çalışabilir. (Çalıştırmak için Apartmandaki AC zil trafosu veya görüntülü diafon sisteminin 24V adaptörü kullanılabilir)

ÜRÜN KODU	PROXIMITY (TEMASSIZ) KARTLAR	FİYAT
AU-PCard	Kapı Giriş Kartı KGP 200, Yeni KGP ve Kart Okuyuculu Zil Panelleri için	34 TL
AU-PKey	Proximity Key KGP 200, Yeni KGP ve Kart Okuyuculu Zil Panelleri için	42 TL



MALZEME	4.3" SIVA ALTI DİAFON ÇERÇEVE RENKLERİ VE ÜRÜN KODLARI	FİYAT
AKRİLİK	001293A (SİYAH) - 001293B (BEYAZ) - 001293GR (GRİ)	1.020 TL
ALÜMİNYUM	001293GM (GÜMÜŞ) - 001293AT (ANTRASİT) - 001293GD (GOLD)	2.950 TL
PASLANMAZ	001293KR (KROM)	4.500 TL

MALZEME	7" SIVA ALTI DİAFON ÇERÇEVE RENKLERİ VE ÜRÜN KODLARI	FİYAT
AKRİLİK	001292A (SİYAH) - 001292B (BEYAZ) - 001292GR (GRİ)	1.170 TL
ALÜMİNYUM	001292GM (GÜMÜŞ) - 001292AT (ANTRASİT) - 001292GD (GOLD)	3.250 TL
PASLANMAZ	001292KR (KROM)	5.000 TL

MALZEME	10.1" SIVA ALTI DİAFON ÇERÇEVE RENKLERİ VE ÜRÜN KODLARI	FİYAT
AKRİLİK	001291A (SİYAH) - 001291B (BEYAZ) - 001291GR (GRİ)	1.440 TL
ALÜMİNYUM	001291GM (GÜMÜŞ) - 001291AT (ANTRASİT) - 001291GD (GOLD)	4.000 TL
PASLANMAZ	001291KR (KROM)	6.660 TL

## SIVA ALTI MONTAJ KASALARI

ÜRÜN KODU	SIVA ALTI MONTAJ İÇİN KASALAR	FİYAT
001293	4.3" Siva Altı Kasa	380 TL
001292	7" Siva Altı Kasa	400 TL
001291	10.1" Siva Altı Kasa	420 TL

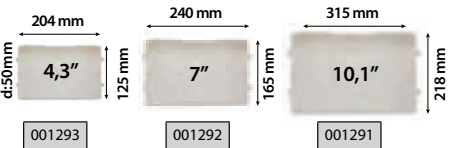

Siva Altı Montaj için Alınacak Ürünler



# ZİL PANELLERİ

ZİL  
PANELİ  
ve  
ALTLIK



ÜRÜN KODU	BUS PLUS ZİL PANELLERİ	FİYAT
003002	Mekanik Butonlu Dijital Zil Paneli (2 Satır Ekran)	6.840 TL
003003	Mekanik Butonlu Dijital Zil Paneli (2 Satır Ekran) <b>(KART OKUYUCULU)</b>	8.200 TL
003004	Mekanik Butonlu Dijital Zil Paneli (4 Satır Ekran)	7.950 TL
003005	Mekanik Butonlu Dijital Zil Paneli (4 Satır Ekran) <b>(KART OKUYUCULU)</b>	9.200 TL
003006	Dokunmatik Butonlu Dijital Zil Paneli <b>(Siyah) (KART OKUYUCULU)</b>	12.600 TL
003007	Dokunmatik Butonlu Dijital Zil Paneli <b>(Beyaz) (KART OKUYUCULU)</b>	12.600 TL



ÜRÜN KODU	BUS PLUS ZİL PANELLERİ	FİYAT
003012	Mekanik Butonlu <b>Panel Star</b> (2 Satır Ekran)	5.880 TL
003013	Mekanik Butonlu <b>Panel Star</b> (2 Satır Ekran) <b>(KART OKUYUCULU)</b>	7.600 TL
003014	Mekanik Butonlu <b>Panel Star</b> (4 Satır Ekran)	7.800 TL
003015	Mekanik Butonlu <b>Panel Star</b> (4 Satır Ekran) <b>(KART OKUYUCULU)</b>	9.100 TL
003485	Dokunmatik Butonlu <b>Panel City (KART OKUYUCULU)</b>	12.250 TL
003491	Mekanik Butonlu <b>Panel Crea (KART OKUYUCULU)</b>	12.000 TL
008312	Konsept Dijital Zil Paneli	8.200 TL

Dikkat, Zil panellerinin yağmurdan etkilenmemesi için koruma kapağını kesinlikle kesmeyin ve delmeyin.

Bu şartlarda panel kesinlikle su geçirmezdir. Koruma kapağına müdahale edilmesi durumunda cihaz garantisi kapsamına alınmayacaktır.



MAVİ İŞIKLI	BEYAZ İŞIKLI	İŞIKLI SIVA ÜSTÜ PANEL ALTLIKLARI	FİYAT
001284	001282	İşıklı Siva Üstü Panel Altlığı <b>(GÜMÜŞ)</b>	2.600 TL
001284A	001282A	İşıklı Siva Üstü Panel Altlığı <b>(SİYAH)</b>	2.600 TL



MAVİ İŞIKLI	BEYAZ İŞIKLI	İŞIKLI SIVA ALTI PANEL ALTLIKLARI	FİYAT	
AKRİLİK	001280A	001281A	İşıklı Siva Altı Panel Altlığı <b>(SİYAH) (AKRİLİK)</b>	2.700 TL
	001280B	001281B	İşıklı Siva Altı Panel Altlığı <b>(BEYAZ) (AKRİLİK)</b>	2.700 TL
	001280GR	001281GR	İşıklı Siva Altı Panel Altlığı <b>(GRİ) (AKRİLİK)</b>	2.700 TL
ALÜMİNYUM	001280GD	001281GD	İşıklı Siva Altı Panel Altlığı <b>(GOLD) (ALÜMİNYUM)</b>	5.000 TL
	001280GM	001281GM	İşıklı Siva Altı Panel Altlığı <b>(GÜMÜŞ) (ALÜMİNYUM)</b>	5.000 TL
	001280AT	001281AT	İşıklı Siva Altı Panel Altlığı <b>(ANTRASİT) (ALÜMİNYUM)</b>	5.000 TL
KROM	001280KR	001281KR	İşıklı Siva Altı Panel Altlığı <b>(PASLANMAZ KROM) (KROM)</b>	7.500 TL



ÜRÜN KODU	İŞIKLI SIVA ALTI PANEL ALTLIKLARI	FİYAT
001281	Siva Altı Panel Altlığı Kasası	420 TL

Siva Altı Montaj için  
Alınacak Ürünler



+



+



=



ZİL PANELİ

İŞIKLI SIVA ALTI  
PANEL ALTLIĞI

SIVA ALTI  
MONTAJ KASASI

# ZİL PANELLERİ

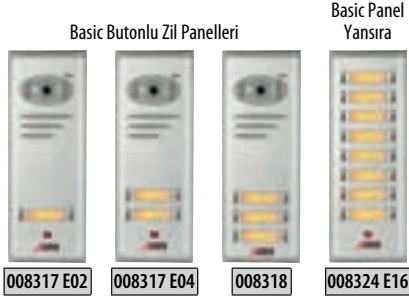

ÜRÜN KODU	BUS PLUS BUTONLU ZİL PANELLERİ	FİYAT
008317 E02	2 Butonlu Kameralı Dijital Zil Paneli	5.400 TL
008317 E04	4 Butonlu Kameralı Dijital Zil Paneli	5.650 TL
008318	6 Butonlu Kameralı Dijital Zil Paneli	5.900 TL
008328 E08	8 Butonlu Kameralı Dijital Zil Paneli	6.150 TL
008328 E10	10 Butonlu Kameralı Dijital Zil Paneli	6.400 TL
008324 E10	10 Butonlu Yan Sıra	2.200 TL
008324 E12	12 Butonlu Yan Sıra	2.450 TL
008324 E14	14 Butonlu Yan Sıra	2.700 TL
008324 E16	16 Butonlu Yan Sıra	2.950 TL

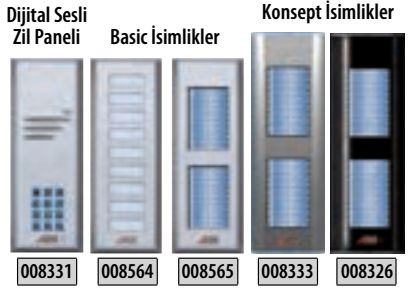

ÜRÜN KODU	BASIC DİJİTAL SESLİ ZİL PANELİ ve İSİMLİKLER	FİYAT
008331	Basic Dijital Sesli Zil Paneli	4.500 TL
008564	Basic İsimlik (18 İsim Kapasiteli)	2.100 TL
008565	Basic İsimlik (40 İsim Kapasiteli)	3.000 TL
008333	Konsept İsimlik (40 İsim Kapasiteli) (Gri)	3.400 TL
008326	Konsept İsimlik (40 İsim Kapasiteli) (Siyah)	3.500 TL

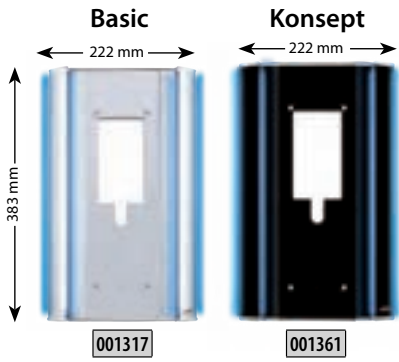

ÜRÜN KODU	BASIC ve KONSEPT DEKORATİF IŞIK TAKILABİLEN SIVA ÜSTÜ APARATLAR	FİYAT
001317	1 'li Basic Dekoratif Çerçeve (Gri)	3.250 TL
001317A	2 'li Basic Dekoratif Çerçeve (Gri)	4.700 TL
001317B	3 'lü Basic Dekoratif Çerçeve (Gri)	6.150 TL
001361	1 'li Konsept Dekoratif Çerçeve (Siyah)	3.450 TL
001361A	2 'li Konsept Dekoratif Çerçeve (Siyah)	4.950 TL
001361B	3 'lü Konsept Dekoratif Çerçeve (Siyah)	6.450 TL
001240	Mavi Işık Takımı (Basic ve Konsept Çerçevelerde Kullanılır)	840 TL
001294	Yağmurluk Aparatı Krom	360 TL

001240 Mavi Işık Takımı - Ebat: 373 mm  
1317 - 1317A - 1317B - 1361 - 1361A - 1361B Ürün Kodlu  
Basic ve Konsept Dekoratif Çerçevelerle Kullanılır

001294 Yağmurluk Aparatı Ebat: 110x76x27mm



ÜRÜN KODU	BASIC ve KONSEPT ÇEVİRME APARATLARI	FİYAT
001316	Basic Çevirme Aparatı (Gri)	2.600 TL
001360	Konsept Çevirme Aparatı (Siyah)	2.700 TL
001230	Mavi Işık Takımı (Basic ve Konsept Çevirme Aparatında Kullanılır)	480 TL

001230 Mavi Işık Takımı - Ebat: 343 mm  
1316 - 1360 Ürün Kodlu Basic ve Konsept Çerçevelerle Kullanılır

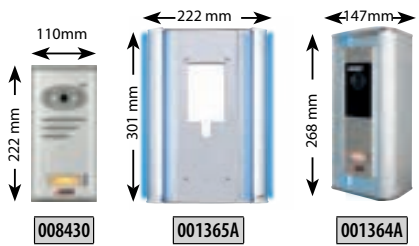

ÜRÜN KODU	BASIC VİLLA PANELLERİ ALTLIK ve ÇEVİRME APARATLARI	FİYAT
008430	1 Butonlu Kameralı Basic Zil Paneli	4.800 TL
001365A	1 'li Basic Dekoratif Çerçeve (Gri)	2.640 TL
011569	Mavi Işık Takımı (001365A ile Kullanılır)	780 TL
001364A	Villa Set Çevirme Aparatı (Gri)	2.160 TL
001232	Mavi Işık Takımı (001364A ile Kullanılır)	420 TL

011569 Mavi Işık Takımı - Ebat: 301 mm  
1365A Kodlu Dekoratif Çerçeve ile Kullanılır

001232 Mavi Işık Takımı - Ebat: 224 mm  
1364A Kodlu Dekoratif Çerçeve ile Kullanılır

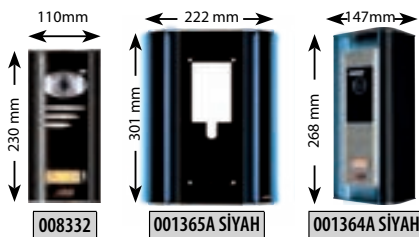

ÜRÜN KODU	KONSEPT VİLLA PANELLERİ ALTLIK ve ÇEVİRME APARATLARI	FİYAT
008332	1 Butonlu Kameralı Konsept Zil Paneli	6.100 TL
001365A SİYAH	1 'li Konsept Dekoratif Çerçeve (Siyah)	2.800 TL
011569	Mavi Işık Takımı (001365A SİYAH ile Kullanılır)	780 TL
001364A SİYAH	Villa Set Çevirme Aparatı (Siyah)	2.200 TL
001232	Mavi Işık Takımı (001364A SİYAH ile Kullanılır)	420 TL

011569 Mavi Işık Takımı - Ebat: 301 mm  
1365A SİYAH Kodlu Dekoratif Çerçeve ile Kullanılır

001232 Mavi Işık Takımı - Ebat: 224 mm  
1364A SİYAH Kodlu Dekoratif Çerçeve ile Kullanılır

ZİL  
PANELİ  
ve  
ALTLIK

## BUS PLUS SİSTEM ÜRÜNLERİ



ÜRÜN KODU	BUS PLUS GÜVENLİK	FİYAT
001218	Dijital Güvenlik Telefonu Bus Plus	2.380 TL
001219	Güvenlik Konsolu	6.240 TL
009043A	Güvenlik Kamerası	4.800 TL



ÜRÜN KODU	GÜÇ KAYNAKLARI	FİYAT
002444	Güç Kaynağı 40 Watt	1.430 TL
002445	Güç Kaynağı 60 Watt	1.440 TL
002429	Güç Kaynağı 90 Watt	2.100 TL

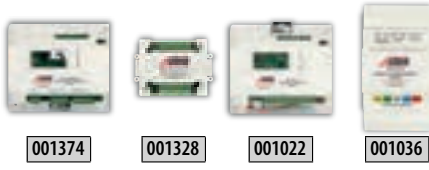

ÜRÜN KODU	BUS PLUS VIDEO DAĞITICILAR	FİYAT
001374	Video Yükseltici	936 TL
001328	Video Dağıtıcı	420 TL
001022	Video Anahtarlayıcı Bus Plus	1.440 TL
001036	Kamera Seçme Modülü - 3 Kamera İçin	1.200 TL

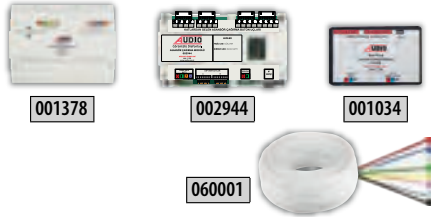

ÜRÜN KODU	BUS PLUS SİSTEM ÜRÜNLERİ	FİYAT
001378	Asansör Konuşma Kiti	4.200 TL
002944	Asansör Çağırma Modülü (16 Kata Kadar)	8.640 TL
001034	Dijital Panel Buton Dönüştürme Modülü	1.320 TL
060001	DT8 Kablo (1 Metre)	60 TL

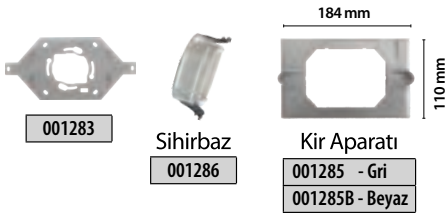

ÜRÜN KODU	MONTAJ APARATLARI	FİYAT
001283	Diafon Askı Aparatı (Sesli Diafon ile Aynı Delikleri Kullanarak Kolay Montaj)	50 TL
001286	Sihirbaz (Yeni Diafonların Anahtar Kasasına Vidasız Montaj Aparatı)	300 TL
001285	Kir Kapama Aparatı Gri Renkli	150 TL
001285B	Kir Kapama Aparatı Beyaz Renkli	80 TL

**EXTRA ADAPTÖR GEREKTİRMEZ!**



## GİRİŞ KONTROL ÜNİTELERİ

ÜRÜN KODU	GİRİŞ KONTROL ÜNİTELERİ	FİYAT
001424	Yeni KGK (Tuş Takımlı Kapı Giriş Paneli)	1.800 TL
001425	Yeni KGP (Kartlı Geçişli Tuş Takımlı Kapı Giriş Paneli, 999 Kart Hafızalı)	2.500 TL

\* 001424 Kodlu Yeni KGK ve 001425 Kodlu Yeni KGP 12VAC - 15VAC - 24VAC - 18VDC - 24VDC voltajlarla çalışabilir. (Çalıştırmak için Apartmandaki AC zil trafosu veya görüntülü diafon sisteminin 24V adaptörü kullanılabilir)









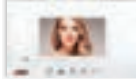
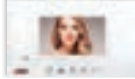
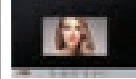
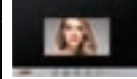
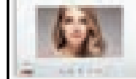
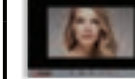

ÜRÜN KODU	PROXIMITY (TEMASSIZ) KARTLAR	FİYAT
AU-PCard	Kapı Giriş Kartı KGP 200, Yeni KGP ve Kart Okuyuculu Zil Panelleri için	34 TL
AU-PKey	Proximity Key KGP 200, Yeni KGP ve Kart Okuyuculu Zil Panelleri için	42 TL

# GÖRÜNTÜLÜ DİAFON PAKET FİYATLARI

## Daire Başı Tavsiye Edilen İşçilik Fiyatları

5 Dairede Dairebaşı	500
10 Dairede Dairebaşı	430
15 Dairede Dairebaşı	360
20 Dairede Dairebaşı	320
25 Dairede Dairebaşı	280

Daire Sayısı	Beyaz Modern	Beyaz Slim	Metalik Boyalı Slim	Metalik Boyalı Slim	Beyaz Slim	Beyaz Slim	Metalik Boyalı Slim	Metalik Boyalı Slim
	4.3"	4.3"	4.3"	4.3"	7"	7"	7"	7"
								
								
	001198B Mekanik Butonlu Beyaz Gövde	001180B Mekanik Butonlu Beyaz Gövde	001181 Mekanik Butonlu Metalik Gövde	001185 Dokunmatik Butonlu	001188B Mekanik Butonlu Beyaz Gövde	001188B Mekanik Butonlu Beyaz Gövde	001189 Mekanik Butonlu Metalik Gövde	001193 Dokunmatik Butonlu
	003012 Mekanik Butonlu	003002 Mekanik Butonlu	003002 Mekanik Butonlu	003002 Mekanik Butonlu	003012 Mekanik Butonlu	003002 Mekanik Butonlu	003002 Mekanik Butonlu	003006 Kartlı Geçişli 4.3" Ekranlı Dok. But.
1	9.270	10.230	10.460	11.080	10.220	11.180	11.620	18.140
2	11.220	12.180	12.640	13.880	13.120	14.080	14.960	22.240
3	13.170	14.130	14.820	16.680	16.020	16.980	18.300	26.340
4	15.120	16.080	17.000	19.480	18.920	19.880	21.640	30.440
5	17.070	18.030	19.180	22.280	21.820	22.780	24.980	34.540
6	19.020	19.980	21.360	25.080	24.720	25.680	28.320	38.640
7	20.970	21.930	23.540	27.880	27.620	28.580	31.660	42.740
8	22.920	23.880	25.720	30.680	30.520	31.480	35.000	46.840
9	24.870	25.830	27.900	33.480	33.420	34.380	38.340	50.940
10	26.820	27.780	30.080	36.280	36.320	37.280	41.680	55.040
11	28.770	29.730	32.260	39.080	39.220	40.180	45.020	59.140
12	30.720	31.680	34.440	41.880	42.120	43.080	48.360	63.240
13	32.670	33.630	36.620	44.680	45.020	45.980	51.700	67.340
14	34.620	35.580	38.800	47.480	47.920	48.880	55.040	71.440
15	37.506	38.466	41.916	51.216	51.756	52.716	59.316	76.476
16	39.456	40.416	44.096	54.016	54.656	55.616	62.656	80.576
17	41.406	42.366	46.276	56.816	57.556	58.516	65.996	84.676
18	43.356	44.316	48.456	59.616	60.456	61.416	69.336	88.776
19	45.306	46.266	50.636	62.416	63.356	64.316	72.676	92.876
20	47.256	48.216	52.816	65.216	66.256	67.216	76.016	96.976
21	49.206	50.166	54.996	68.016	70.596	71.556	80.796	103.956
22	51.156	52.116	57.176	70.816	73.496	74.456	84.136	108.056
23	53.106	54.066	59.356	73.616	76.396	77.356	87.476	112.156
24	55.056	56.016	61.536	76.416	79.296	80.256	90.816	116.256
25	57.006	57.966	63.716	79.216	82.196	83.156	94.156	120.356

İlave Daire	1.950	2.050	2.180	2.800	2.900	3.120	3.340	4.100
-------------	-------	-------	-------	-------	-------	-------	-------	-------

Kapıcı Telefonu Farkı (001217)	1.750 TL
Güvenlik Telefonu Farkı (001218)	2.380 TL
Güvenlik Konsolu Farkı (001219)	6.240 TL

Video Dağıtıcı Farkı (001328)	420 TL
Kart Okuyucu Panel Farkı (003003)	1.360 TL
Kamera Seçme Farkı (001022)	1.440 TL

\*Bus Plus Sistem paket fiyatları tek binaya göre hesaplanmıştır.

\*Paket fiyatlara daire sayısı kadar görüntülü diafon, adaptör ve zil paneli dahildir; kablo, diğer sistem parçaları KDV ve Montaj hariçtir.

\*Binalarda daire sayısı ne olursa olsun Dublex daire diafonu bağlanacaksa, dublex daire sayısı kadar 002444 kullanılmalıdır.

\*Güvenlikle en yakın blok arası mesafe 100 m'den fazla ise sisteme 002445 güç kaynağı eklenmelidir.

\*4.3" Ürünlerde Güç Kaynağı Olarak 30 daireye kadar 1 adet 002445, 30 ile 60 daire arasındaki binalarda 2 adet 002445, 60 ve üzeri binalarda 1 adet 00245 ile 1 adet 002429 kullanılmalıdır. 7" Ürünlerde her 20 dairede 1 adet 002445 kullanılmalıdır.

\*Dokunmatik Ekranlı Diafonlarda her 10 dairede 1 adet 002445 kullanılmalıdır.

\*Paket fiyatlara 15 daireden sonra 1 adet video yükseltici eklenmiştir. Buatlı tesisatlarda her katta 4 daire için 1 adet video dağıtıcı kullanılmalıdır.

PAKET  
FİYAT  
LİSTESİ  
ve  
SİSTEM  
ÜRÜN  
LERİ

# 4.3", 7" ve 10.1" Villa Set Ortak Özellikleri

- Renkli Ekran
- İkinci Kapı Bağlayabilme
- 2 Adet Harici Kamera Bağlayabilme
- Handsfree Konuşma
- Şubeler Arası Konuşma
- Ayarlanabilir Kamera Açısı

## EXTRA ADAPTÖR GEREKTİRMEZ!

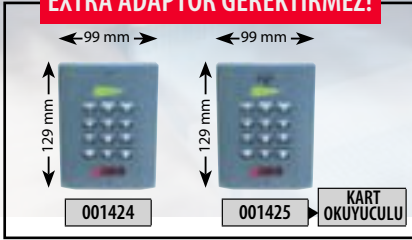

ÜRÜN KODU	GİRİŞ KONTROL ÜNİTELERİ	FİYAT
001424	Yeni KGK (Tuş Takımlı Kapı Giriş Paneli)	1.800 TL
001425	Yeni KGP (Kartlı Geçişli Tuş Takımlı Kapı Giriş Paneli, 999 Kart Hafızalı)	2.500 TL

\* 001424 Kodlu Yeni KGK ve 001425 Kodlu Yeni KGP 12VAC - 15VAC - 24VAC - 18VDC - 24VDC voltajlarla çalışabilir. (Çalıştırmak için Apartmandaki AC zil trafosu veya görüntülü diafon sisteminin 24V adaptörü kullanılabilir)



ÜRÜN KODU	PROXIMITY (TEMASSIZ) KARTLAR	FİYAT
AU-PCard	Kapı Giriş Kartı KGP 200, Yeni KGP ve Kart Okuyuculu Zil Panelleri için	34 TL
AU-PKey	Proximity Key KGP 200, Yeni KGP ve Kart Okuyuculu Zil Panelleri için	42 TL

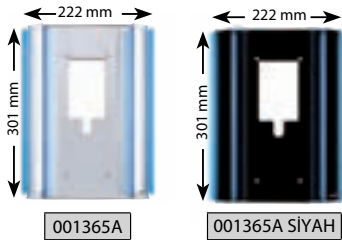

ÜRÜN KODU	VİLLA PANEL ALTIKLARI	FİYAT
001365A	1 'li Basic Dekoratif Çerçeve (Gri)	2.640 TL
001365A SIYAH	1 'li Konsept Dekoratif Çerçeve (Siyah)	2.800 TL
011569	Mavi Işık Takımı	780 TL

011569 Mavi Işık Takımı - Ebat: 301 mm  
1365A - 1365A SIYAH Kodlu Dekoratif Çerçeve ile Kullanılır



ÜRÜN KODU	VİLLA ÇEVİRME APARATLARI	FİYAT
001364A	1 'li Basic Villa Zil Paneli Çevirme Aparatı (Gri)	2.160 TL
001364A SIYAH	1 'li Konsept Villa Zil Paneli Çevirme Aparatı (Siyah)	2.200 TL
001232	Mavi Işık Takımı	420 TL

001232 Mavi Işık Takımı - Ebat: 224 mm  
1364A - 1364A SIYAH Kodlu Dekoratif Çerçeve ile Kullanılır

## Çevirme Aparatı Kullanım Şekli

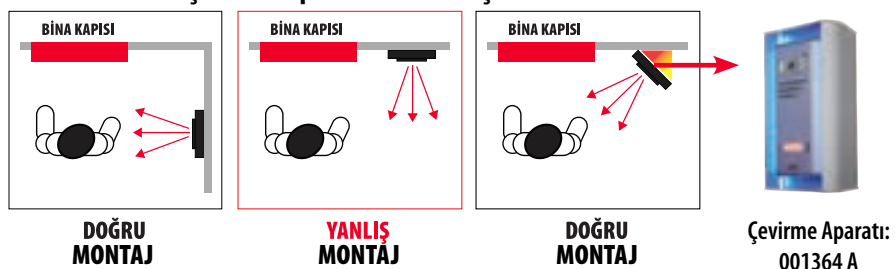

## 4,3" Mekanik Butonlu Handsfree Villa Set

001460 - Beyaz Diafonlu Villa Set

001463 - Siyah Diafonlu Villa Set

### Set İeriđi

- Őube
- Zil Paneli
- G Kaynađı

**9.350 TL**

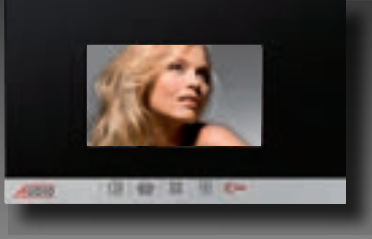

001182 SET	BEYAZ 4.3" İlave Diafon	2.550 TL
001183 SET	SİYAH 4.3" İlave Diafon	2.550 TL
001456	İlave Zil Paneli	5.500 TL
002444	İlave G Kaynađı	1.430 TL



## 7" Mekanik Butonlu Handsfree Villa Set

001461 A - Beyaz Diafonlu Villa Set

001464 A - Siyah Diafonlu Villa Set

### Set İeriđi

- Őube
- Zil Paneli
- G Kaynađı

**10.500 TL**



001190 SET	BEYAZ 7" İlave Diafon	3.700 TL
001191 SET	SİYAH 7" İlave Diafon	3.700 TL
001456	İlave Zil Paneli	5.500 TL
002444	İlave G Kaynađı	1.430 TL



## 10.1" Dokunmatik Ekranlı Handsfree Villa Set

001462 - Beyaz Diafonlu Villa Set

001465 - Siyah Diafonlu Villa Set

### Set İeriđi

- Őube
- Zil Paneli
- G Kaynađı

**16.000 TL**

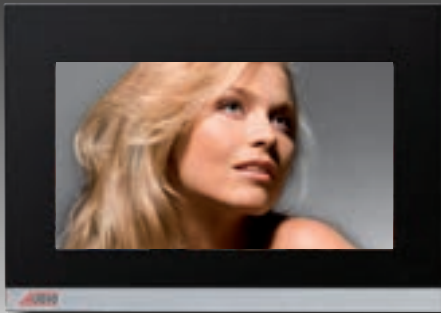

001196 SET	BEYAZ 10.1" İlave Diafon	9.200 TL
001197 SET	SİYAH 10.1" İlave Diafon	9.200 TL
001456	İlave Zil Paneli	5.500 TL
002444	İlave G Kaynađı	1.430 TL



### 4.3" , 7" ve 10.1" Villa Set Ortak Para ve Aksesuarlar

001022

Video Anahtarlayıcı

1.440 TL

060001

DT-8 Kablo

60 TL

VILLA  
SETLER

# Türkiye'nin En Şık Diafonları

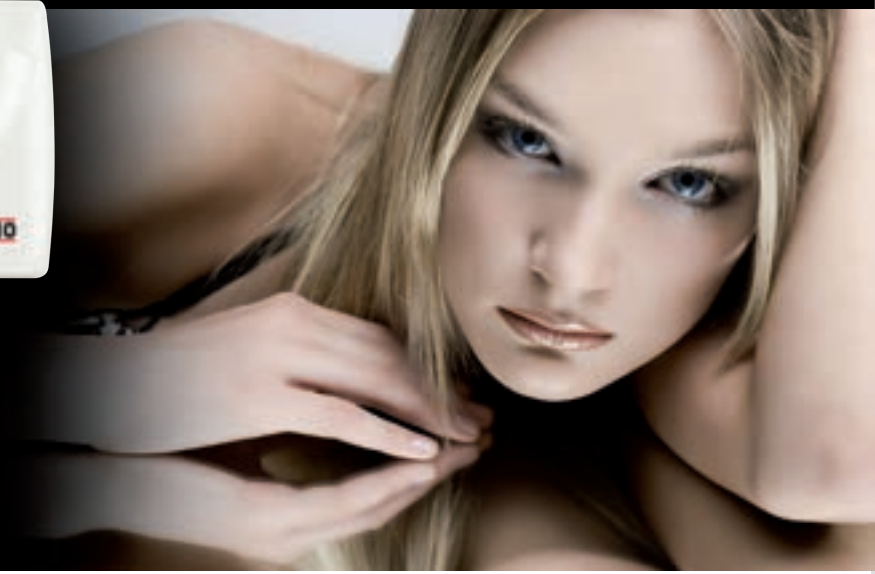

**Audio 8+nD**

## DİAFONLAR



Ürün Kodu	AÇIKLAMA	Fiyatı
001012	8+n Konsept SA 201 Kapıcısız Diafon	600 TL
001013	8+n Konsept SA 301 Kapıcılı Diafon	630 TL
001226	8+n Basic KD 200 Kapıcısız Diafon	500 TL
001223	8+n Basic KD 310 Kapıcılı Ses Ayarlı Diafon	530 TL

## SANTRAL VE SİSTEM PARÇALARI



Ürün Kodu	AÇIKLAMA	Fiyatı
002020	AS 202 Kapıcısız, Çift Zilli, 2 Melodili, Basic Santral	3.600 TL
002268	AS 302 Kapıcılı, Çift Zilli, 2 Melodili Santral	5.200 TL
002269	AS 310 Kapıcılı, Çift Zil, 2 Melodi, M.Otm., Kapı Seçm. Santral	6.000 TL
001016	SA 2 Kapıcı Şubesi	1.000 TL
060001	DT 8 - 8 Telli Diafon Kablosu	60 TL

### TEK BUTONLU ZİL PANEL

**Konsept**  
Seri

Buton Sayısı	004813 Fiyatı
1	1.800 TL
2	1.990 TL
3	2.180 TL
4	2.370 TL
5	2.560 TL
6	2.750 TL
7	2.940 TL
8	3.130 TL
9	3.320 TL
10	3.510 TL
11	3.700 TL
12	3.890 TL

### YAN SIRA TEK BUTONLU ZİL PANEL

**Konsept**  
Seri

Buton Sayısı	005233 K Fiyatı	006225 U Fiyatı
4	1.900 TL	1.950 TL
5	2.090 TL	2.140 TL
6	2.280 TL	2.330 TL
7	2.470 TL	2.520 TL
8	2.660 TL	2.710 TL
9	2.850 TL	2.900 TL
10	3.040 TL	3.090 TL
11	3.230 TL	3.280 TL
12	3.420 TL	3.470 TL
13	3.610 TL	3.660 TL
14	3.800 TL	3.850 TL
15	3.990 TL	4.040 TL
16	4.180 TL	

### ÇİFT BUTONLU ZİL PANEL

**Basic**  
Seri

Buton Sayısı	004849 Fiyatı
2	1.440 TL
4	1.690 TL
6	1.940 TL
8	2.190 TL
10	2.440 TL
12	2.690 TL
14	2.940 TL
16	3.190 TL
18	3.440 TL
20	3.690 TL

### YAN SIRA ÇİFT BUTONLU ZİL PANEL

**Basic**  
Seri

Buton Sayısı	004851 K Fiyatı	004853 U Fiyatı
8	1.900 TL	1.950 TL
10	2.150 TL	2.200 TL
12	2.400 TL	2.450 TL
14	2.650 TL	2.700 TL
16	2.900 TL	2.950 TL
18	3.150 TL	3.200 TL
20	3.400 TL	3.450 TL
22	3.650 TL	3.700 TL
24	3.900 TL	3.950 TL
26	4.150 TL	4.200 TL
28	4.400 TL	4.450 TL
30	4.650 TL	



## SESLİ DİAFON PAKET FİYAT LİSTESİ

Konsept  
SerisiBasic  
Serisi

Daire Sayısı	Audio 8+nD KAPICISIZ SA 201		Audio 8+nD KAPICILI SA 301		Audio 8+nD KAPICISIZ KD 200		Audio 8+nD KAPICILI KD 310	
	SA 201	SA 301	SA 201	SA 301	KD 200	KD 310	KD 200	KD 310
1	6.000	8.820	5.640	8.270	5.540	8.170	5.540	8.170
2	6.790	9.640	6.240	9.150	6.040	8.950	6.040	8.950
3	7.580	10.460	7.090	9.780	6.790	9.480	6.790	9.480
4	8.370	11.280	7.690	10.660	7.290	10.260	7.290	10.260
5	9.160	12.100	8.540	11.290	8.040	10.790	8.040	10.790
6	9.950	12.920	9.140	12.170	8.540	11.570	8.540	11.570
7	10.740	13.740	9.990	12.800	9.290	12.100	9.290	12.100
8	11.530	14.560	10.590	13.680	9.790	12.880	9.790	12.880
9	12.320	15.380	11.440	14.310	10.540	13.410	10.540	13.410
10	13.110	16.200	12.040	15.190	11.040	14.190	11.040	14.190
11	13.900	17.020	12.890	15.820	11.790	14.720	11.790	14.720
12	14.690	18.980	13.490	16.700	12.290	15.500	12.290	15.500
13	16.620	19.800	14.340	17.330	13.040	16.030	13.040	16.030
14	17.410	20.620	14.940	18.210	13.540	16.810	13.540	16.810
15	18.200	21.440	15.790	18.840	14.290	17.340	14.290	17.340
16	18.990	22.260	16.390	19.720	14.790	18.120	14.790	18.120
17	19.780	23.080	17.240	20.350	15.540	18.650	15.540	18.650
18	20.570	23.900	17.840	21.230	16.040	19.430	16.040	19.430
19	21.360	24.720	18.690	21.860	16.790	19.960	16.790	19.960
20	22.150	25.540	19.290	23.640	17.290	21.640	17.290	21.640
21	22.940	26.360	21.040	24.270	18.940	22.170	18.940	22.170
22	23.730	27.180	21.640	25.150	19.440	22.950	19.440	22.950
23	24.520	28.000	22.490	25.780	20.190	23.480	20.190	23.480
24	25.310	28.820	23.090	26.660	20.690	24.260	20.690	24.260
25	26.100	29.640	23.940	27.290	21.440	24.790	21.440	24.790
İlave Daire	790	820	850	880	750	780	750	780
İlave Panel	1.790				1.850			

\*Kapıcısız paket fiyatlar Basic santrale göre hesaplanmıştır. Azami 25 daire oluşturulabilir.

\*25 Daire üzerindeki sistemlerde 1.600 TL santral farkı ilave eklenecektir. Kapıcılı paket fiyatlara kapıcı şubesi dahildir.

\*Paket fiyatlara şube, çift zilli santral ve zil paneli dahildir. Kablo ve diğer malzemeler hariçtir.

\*Diafon sistemlerindeki işçilik, malzeme tutarının %30'u oranındadır.

# Türkiye'nin en kullanışlı ekonomik diafonu



## Türkiye'nin En Kaliteli Diafon Sistemi

### Audio4+nD



001033



001227



002282

Ürün Kodu	AÇIKLAMA	Fiyatı
001033	4+n Basic E 12 Kapıcısız Diafon	500 TL
001227	4+n Basic KD-E Kapıcısız, Basic Diafon	500 TL

Ürün Kodu	AÇIKLAMA	Fiyatı
002282	ES 102 Kapıcısız, Çift Zilli Santral	4.500 TL

#### TEK BUTONLU ZİL PANEL

Konsept  
Serisi

Buton Sayısı	004813 Fiyatı
1	1.800 TL
2	1.990 TL
3	2.180 TL
4	2.370 TL
5	2.560 TL
6	2.750 TL
7	2.940 TL
8	3.130 TL
9	3.320 TL
10	3.510 TL
11	3.700 TL
12	3.890 TL

#### YAN SIRA TEK BUTONLU ZİL PANEL

Konsept  
Serisi

Buton Sayısı	005233 K Fiyatı	006225 U Fiyatı
4	1.900 TL	1.950 TL
5	2.090 TL	2.140 TL
6	2.280 TL	2.330 TL
7	2.470 TL	2.520 TL
8	2.660 TL	2.710 TL
9	2.850 TL	2.900 TL
10	3.040 TL	3.090 TL
11	3.230 TL	3.280 TL
12	3.420 TL	3.470 TL
13	3.610 TL	3.660 TL
14	3.800 TL	3.850 TL
15	3.990 TL	4.040 TL
16	4.180 TL	

#### ÇİFT BUTONLU ZİL PANEL

Basic  
Serisi

Buton Sayısı	004849 Fiyatı
2	1.440 TL
4	1.690 TL
6	1.940 TL
8	2.190 TL
10	2.440 TL
12	2.690 TL
14	2.940 TL
16	3.190 TL
18	3.440 TL
20	3.690 TL

#### YAN SIRA ÇİFT BUTONLU ZİL PANEL

Basic  
Serisi

Buton Sayısı	004851 K Fiyatı	004853 U Fiyatı
8	1.900 TL	1.950 TL
10	2.150 TL	2.200 TL
12	2.400 TL	2.450 TL
14	2.650 TL	2.700 TL
16	2.900 TL	2.950 TL
18	3.150 TL	3.200 TL
20	3.400 TL	3.450 TL
22	3.650 TL	3.700 TL
24	3.900 TL	3.950 TL
26	4.150 TL	4.200 TL
28	4.400 TL	4.450 TL
30	4.650 TL	

### Audio4+nET ET SİSTEM TELEFONLAR



Ürün Kodu	4+n ET SERİSİ TELEFONLAR - GİZLİLİKSİZ	Fiyatı
001072	4+n Basic ET 300 Kapıcılı	1.200 TL

Ürün Kodu	4+n ET SERİSİ SANTRAL	Fiyatı
002336	ETS 302 Kapıcılı, Çift Zilli Santral	4.800 TL

ET Serisi santral fiyatlarına kapıcı şubesi dahil değildir. Kapıcı şubesi olarak 4+n Basic ET 300 kapıcı şubesi kullanılacaktır.

#### ÇİFT BUTONLU ZİL PANELİ

Basic  
Serisi

Buton Sayısı	ET 004845 Fiyatı
2	1.650 TL
4	1.900 TL
6	2.150 TL
8	2.400 TL
10	2.650 TL
12	2.900 TL
14	3.150 TL
16	3.400 TL
18	3.650 TL
20	3.900 TL

#### YAN SIRA ÇİFT BUTONLU ZİL PANEL

Basic  
Serisi

Buton Sayısı	004851 K Fiyatı	004853 U Fiyatı
8	1.900 TL	1.950 TL
10	2.150 TL	2.200 TL
12	2.400 TL	2.450 TL
14	2.650 TL	2.700 TL
16	2.900 TL	2.950 TL
18	3.150 TL	3.200 TL
20	3.400 TL	3.450 TL
22	3.650 TL	3.700 TL
24	3.900 TL	3.950 TL
26	4.150 TL	4.200 TL
28	4.400 TL	4.450 TL
30	4.650 TL	

## SESLİ DİAFON PAKET FİYAT LİSTESİ

Basic  
Serisi

Daire Sayısı

	Audio4+nD KAPICISIZ KD - E	Audio4+nD KAPICISIZ E 12	Audio4+nET KAPICILI ET 300
1	6.440	6.440	7.650
2	6.940	6.940	6.450
3	7.690	7.690	10.300
4	8.190	8.190	11.500
5	8.940	8.940	12.950
6	9.440	9.440	14.150
7	10.190	10.190	15.600
8	10.690	10.690	16.800
9	11.440	11.440	18.250
10	11.940	11.940	19.450
11	12.690	12.690	20.900
12	13.190	13.190	22.100
13	13.940	13.940	23.550
14	14.440	14.440	24.750
15	15.190	15.190	26.200
16	15.690	15.690	27.400
17	16.440	16.440	28.850
18	16.940	16.940	30.050
19	17.690	17.690	31.500
20	18.190	18.190	32.700
21	19.840	19.840	35.050
22	20.340	20.340	36.250
23	21.090	21.090	37.700
24	21.590	21.590	38.900
25	22.340	22.340	40.350
İlave Daire	750	750	1.200
İlave Panel	1.850	1.850	200

\*Paket fiyatlarda; şube, çift zilli santral ve zil paneli dahildir. Kablo ve diğer sistem parçaları hariçtir.

\*4+nD ve 4+nET sistem Basic serisi ürünler, Konsept zil paneli ile de kullanılabilir.

\*Diafon sistemlerinde işçilik, malzeme tutarının %30'u oranındadır.

\*4+nET Sistemde Paket fiyatlara kapıcı şubesi dahil değildir. Kapıcı Şubesi ileve olacaksa Tablodaki ilave daire ve ilave panel tutarı paket fiyatına eklenmelidir

# Yüksek Teknolojili IP Ürünler (Android & Linux)

Yüz Tanıma Sistemi

10.1"



Dokunmatik Ekranlı  
Yüz Tanımlı

7"



Dokunmatik Ekranlı

4.3"



Dokunmatik Butonlu

4.3"



Mekanik Butonlu

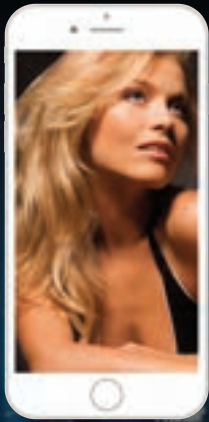

Siz Evde Yokken Misafiriniz Geldiğinde  
Cep Telefonunuzdan Misafiriniz ile  
Görüntülü Görüşebilirsiniz ve Kapıyı Açabilirsiniz

**YENİ  
YAKINDA**

## IP ÜRÜNLER (Linux)

4.3"

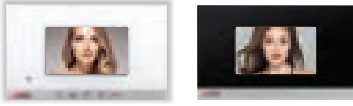

BEYAZ	SİYAH	4.3" SLİM IP LINUX GÖRÜNTÜLÜ DİAFONLAR	FİYAT
002600	002601	Mekanik Butonlu	3.000 TL
002602	002603	Dokunmatik Butonlu	3.450 TL
002604	002605	Dokunmatik Ekranlı Alarmlı	4.100 TL

7"

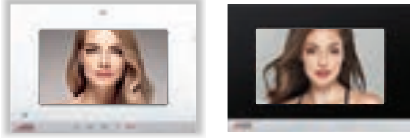

BEYAZ	SİYAH	7" SLİM IP LINUX GÖRÜNTÜLÜ DİAFONLAR	FİYAT
002614	002615	Mekanik Butonlu	4.300 TL
002618	002619	Dokunmatik Butonlu	4.500 TL
002622	002623	Dokunmatik Ekranlı Alarmlı	5.250 TL
002624	002625	Dokunmatik Ekranlı Alarmlı Kameralı	6.600 TL
001862L	001863L	Dokunmatik Ekranlı <b>Cepten Kontrollü Kablolu</b> Akıllı Ev Şubesi	5.650 TL
001862L-RL	001863L-RL	Dokunmatik Ekranlı <b>Cepten Kontrolsüz Kablolu</b> Akıllı Ev Şubesi	5.650 TL

10.1"

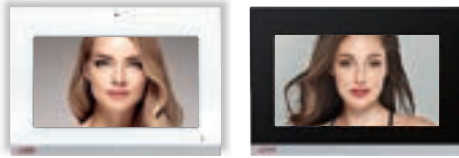

BEYAZ	SİYAH	10.1" SLİM IP LINUX GÖRÜNTÜLÜ DİAFONLAR	FİYAT
002634	002635	Dokunmatik Ekranlı Alarmlı	7.450 TL
002636	002637	Dokunmatik Ekranlı Alarmlı Kameralı	8.800 TL
001864L	001865L	Dokunmatik Ekranlı <b>Cepten Kontrollü Kablolu</b> Akıllı Ev Şubesi	7.800 TL

4.3"

7"

10.1"



BEYAZ	SİYAH	IP LINUX ve ANDROID ZİL PANELLERİ	FİYAT
002900L	002901L	4.3" Ekranlı Mekanik Butonlu (LINUX)	13.500 TL
002904L	002905L	4.3" Ekranlı Dokunmatik Butonlu (LINUX)	13.800 TL
002916L	002917L	7" Dokunmatik Ekranlı (LINUX)	17.000 TL
	002921	10.1" Dokunmatik Ekranlı-Yüz Tanıma Özellikli (ANDROID - Linux Diafonlarla da Uyumlu)	46.000 TL



ÜRÜN KODU	KONSOLLAR, TELEFONLAR, VİLLA PANELİ ve YÖNETİM YAZILIMI	FİYAT
002940	Güvenlik Konsolu	18.000 TL
002941	Resepsiyon Konsolu	18.000 TL
002942	Teknik Telefon	4.600 TL
002943	Asansör Telefonu	4.600 TL
002920	Villa Zil Paneli	7.500 TL
002945	Yönetim Yazılımı	7.000 TL
009052	IP Kamera	6.720 TL



ÜRÜN KODU	SWITCHLER	FİYAT
015167	4'lü PoE Switch	2.160 TL
015168	8'li PoE Switch	2.820 TL
015182	24'lü PoE Switch	8.000 TL
015172	8'li Network Switch	1.740 TL
015173	16'li Network Switch	3.720 TL
015174	24'lü Network Switch	6.480 TL
015042	RJ 45 Jack (8'li Erkek - CAT-6 Uyumlu)	17 TL



ÜRÜN KODU	ASANSÖR BAĞLANTI CİHAZLARI ve FİBER DÖNÜŞTÜRÜCÜ	FİYAT
002944	Asansör Modülü	8.640 TL
015178	IP Asansör Cihazı Bağlantı Seti	6.900 TL
015180	CAT-5 Fiber Dönüştürücü	5.580 TL

## BAĞLANTI ŞEMASI - 1

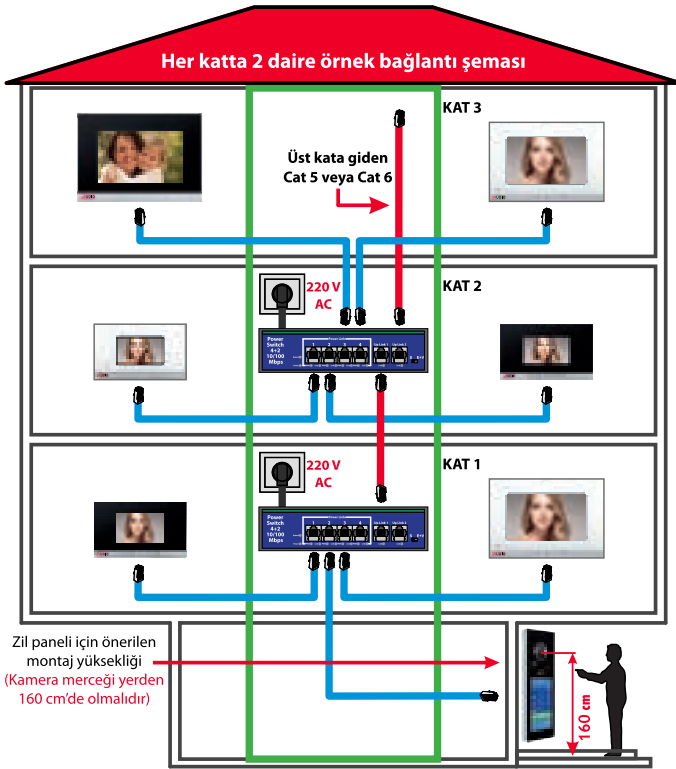

**Bağlantı Şeması -1**'de görüldüğü gibi katta iki daire var . Birinci kata power switch konuldu, 2 daire ve zil paneline power switch'ten cat kablolar çekildi, ikinci kata power switch konuldu, ikinci kattaki 2 daire ve üçüncü kattaki 2 daire cat kabloları çekildi. Bu tesisat yapısı ile sadece 8 adet power switch ile 15 kat çalıştırılabilir. Katlar arası kablo bağlantıları power switch üzerindeki UP-link konnektörlerinden yapılabilir ancak en fazla 8 adet power switch birbirine bağlanabilir.

## BAĞLANTI ŞEMASI - 2

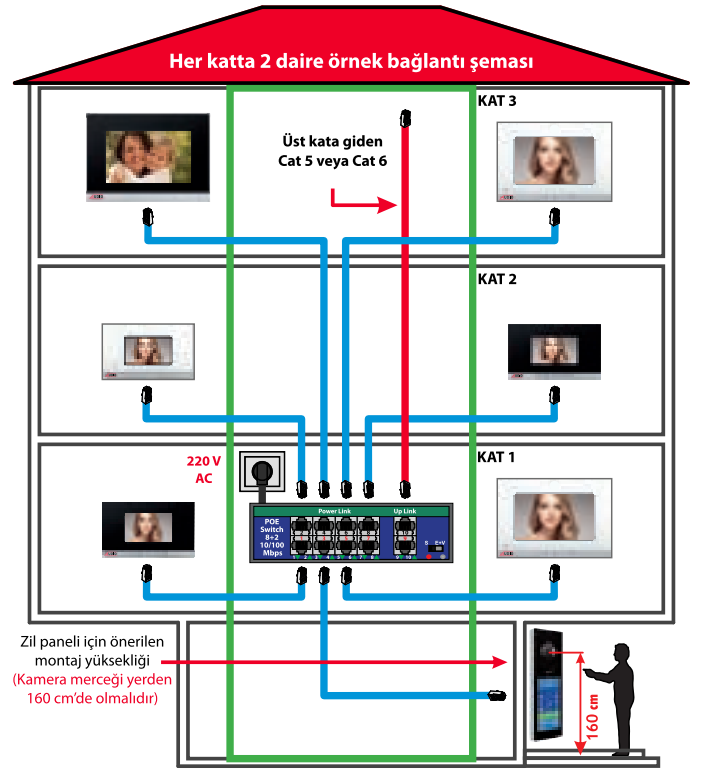

**Bağlantı Şeması -2**'de görüldüğü gibi katta iki daire var . Birinci kata power switch konuldu, Birinci, ikinci ve üçüncü katlarda bulunan 6 daire ve zil paneline power switch'ten cat kablolar çekildi. Bu tesisat yapısı ile sadece 8 adet power switch ile 24 kat çalıştırılabilir. Katlar arası kablo bağlantıları power switch üzerindeki UP-link konnektörlerinden yapılabilir ancak en fazla 8 adet power switch birbirine bağlanabilir.

## MONTAJ SIRASINDA DİKKAT EDİLMESİ GEREKEN HUSUSLAR

1. Her daireden şaftta bulunan Power Switch'e Cat5 veya Cat6 kablo ayrı ayrı çekilmelidir.
2. Power switch ile daire arası kablo mesafesi maksimum 100 metre olmalıdır ( her bir daire için ).
3. Power switch ile daireler arası kablolar Power Link ( 1 - 4 ) RJ-45 konnektörlerden yapılmalıdır.
4. Power switchler ve normal network switch arası kablolar UP-Link RJ-45 konnektörlerden yapılmalıdır.  
Kesinlikle Power Link konnektörlerinden yapılmamalıdır.
5. Her bir Power switch için şaftta **220 V AC topraklı priz** bırakılmalıdır.
6. Zil paneli kapı otomatığı bağlantısı için 2x0,75 kablo ve harici besleme (15 V AC) kullanılmalıdır.  
Panel için led aydınlatma kullanılacak ise harici 2x0,75 kablo ve besleme (24 V DC) kullanılmalıdır.

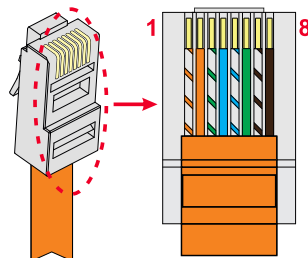
RJ-45  
KABLO SIRALAMASI

- 1- Turuncu-Beyaz
- 2- Turuncu
- 3- Yeşil-Beyaz
- 4- Mavi
- 5- Mavi-Beyaz
- 6- Yeşil
- 7- Kahverengi-Beyaz
- 8- Kahverengi

# Yüksek Teknolojili IP Ürünler (Android)

IP Android Akıllı Ev Sistemi **Beyne** İhtiyaç Olmadan  
**Cep Telefonundan** ve **Android Diafondan**  
Akıllı Evi Kontrol Eder

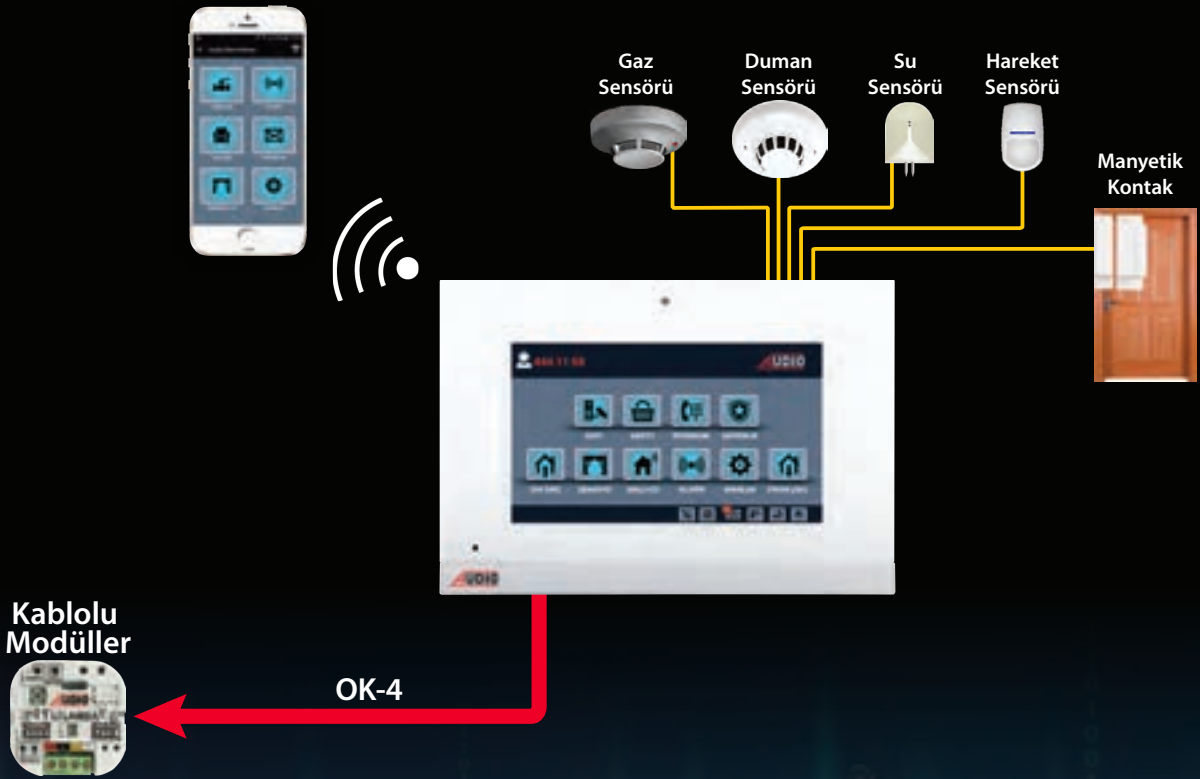

Android Diafon ve Cep Telefonunuzdan  
Akıllı Evinizi Kontrol Edebilirsiniz

**YENİ  
YAKINDA**

**Android Akıllı Ev Sistemi  
Bütün Audio Akıllı Ev Paketleri ile uyumludur.**

# 1'li Röle Modülü ile **Beyne** İhtiyaç Olmadan **Tek Dokunuşla** Evinizin Elektrikliğini Kesebilirsiniz

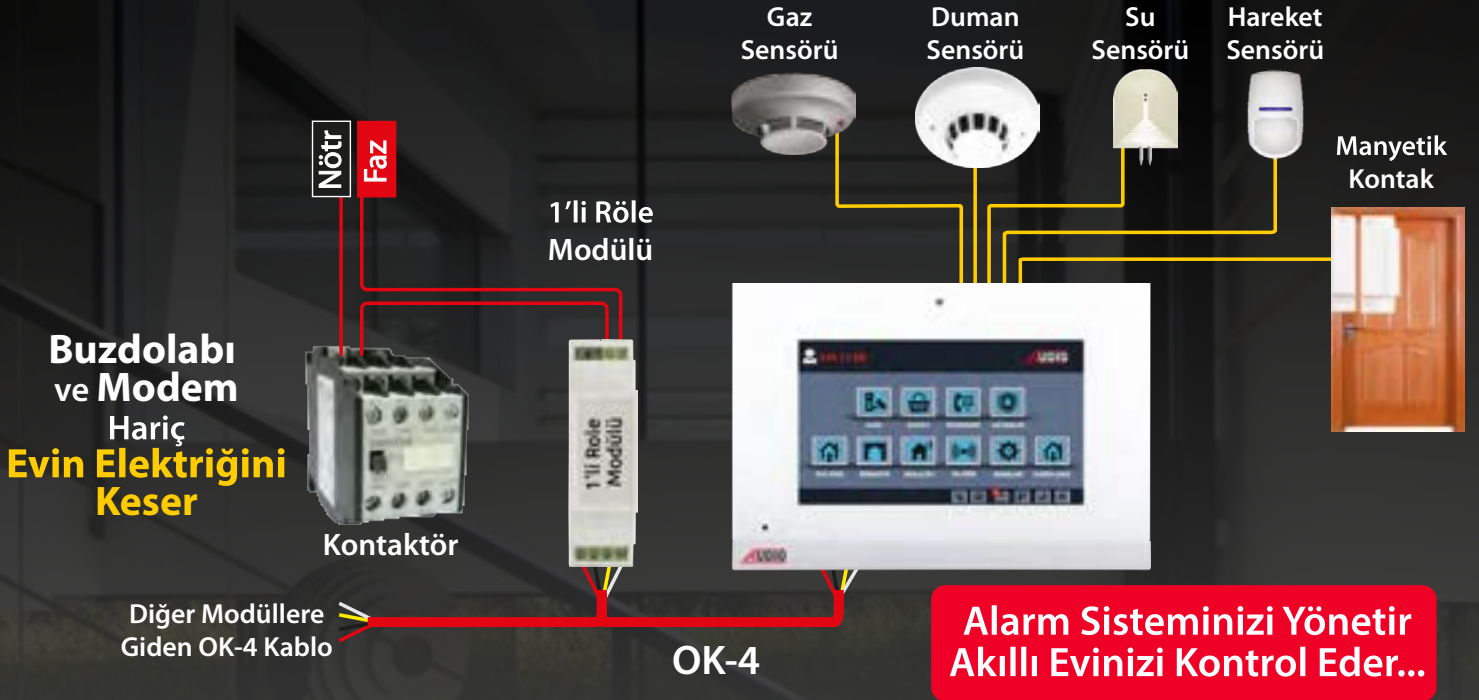

**Akıllı Ev Projelerinize Değer Katar, Daire Satışlarınızı Hızlandırır...**



**AUDIO**

**Akıllı Evinizi Cep Telefonu ile  
Dünyanın Her Yerinden Kontrol Edebilirsiniz**





## AKILLI EV SİSTEMİ ÜRÜNLERİ (Beyin Kullanmadan)

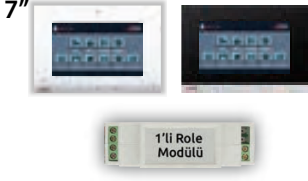

BEYAZ	SİYAH	SLİM BUS PLUS ve SLİM IP AKILLI EV ŞUBELERİ	FİYAT
001862L-RL	001863L-RL	IP LINUX 7" Dokunmatik Ekranlı Cepten Kontrolsüz (Kablolu)	5.650 TL
001810-1RL		1'li Röle Modülü (Evin Elektrliğini Açıp Kapatmak İçin Kullanılır)	2.400 TL

## AKILLI EV SİSTEMİ ÜRÜNLERİ (Beyin Kullanarak)



BEYAZ	SİYAH	SLİM BUS PLUS ve SLİM IP AKILLI EV ŞUBELERİ	FİYAT
001862	001863	BUS PLUS 7" Dokunmatik Ekranlı Cepten Kontrollü (Kablolu)	8.400 TL
001862L	001863L	IP LINUX 7" Dokunmatik Ekranlı Cepten Kontrollü (Kablolu)	5.650 TL



BEYAZ	SİYAH	SLİM BUS PLUS ve SLİM IP AKILLI EV ŞUBELERİ	FİYAT
001864	001865	BUS PLUS 10.1" Dokunmatik Ekranlı Cepten Kontrollü (Kablolu)	10.500 TL
001864L	001865L	IP LINUX 10.1" Dokunmatik Ekranlı Cepten Kontrollü (Kablolu)	7.800 TL



ÜRÜN KODU	AKILLI EV BEYİN VE GÜÇ KAYNAKLARI	FİYAT
001810	Beyin	5.000 TL
001819	Güç Kaynağı (24 V DC - 2.5 A) - (Beyin ve Modüller için)	2.750 TL
001818	Güç Kaynağı (12 V DC - 1 A) - (Sensörler için)	1.250 TL
001825	Güç Kaynağı (24 V DC - 2.5 A / 12 V DC - 1 A)	3.500 TL

Anahtar Arkası Modüller

Pano Tipi Modüller



IR Modülü

Termostat Modülü



ANAHTAR ARKASI ve PANO TİPİ MODÜLLER	ANAHTAR ARKASI	FİYAT	PANO TİPİ	FİYAT
1'li Lamba Modülü	001801	1.600 TL	001801-PT	1.600 TL
2'li Lamba Modülü	001802	1.900 TL	001802-PT	1.900 TL
Perde / Panjur Modülü	001803	1.900 TL	001803-PT	1.900 TL
Dimmer Modülü	001804	1.600 TL		
Priz Modülü	001805	1.900 TL	001805-PT	1.900 TL
Klima Modülü	001806	1.900 TL	001806-PT	1.900 TL
Kombi Modülü	001807	1.650 TL	001807-PT	1.650 TL
IR Modülü	001808	2.300 TL		
İnput Modülü	001809	1.250 TL		
Termostat Modülü	001828	3.250 TL		

\* Tablodaki kodlar Light Anahtara göredir. Aç-Kapa Anahtar kullanılacaksa siparişlerinizde kodların sonuna "-N" (normal anahtar) kodu eklenmelidir. Fiyat Farkı Yoktur.

\* Tablodaki pano tipi modüllerde; anahtar kabloları sigorta panosuna geliyorsa siparişlerinizde "PT" kodunun sonuna "-B" kodu eklenmelidir. Fiyat Farkı Yoktur.



ÜRÜN KODU	ALARM SENSÖRLERİ	FİYAT
001813	Manyetik Kontak	380 TL
001813A	Manyetik Kontak (Gömme Tipi)	380 TL
001814	Hareket Sensörü	1.250 TL
001815	Duman Sensörü	2.500 TL
001816	Gaz Sensörü	2.550 TL
001817	Su Sensörü	1.250 TL



ÜRÜN KODU	VANALAR	FİYAT
001844	Küresel Vana (Vanaları Elektrikle Açıp Kapatmak İçin Vanalara Takılır)	1.850 TL
001820	Elektrikli Gaz Vanası (Tork Marka)	2.600 TL
001821	Elektrikli Su Vanası (Tork Marka)	14.000 TL



ÜRÜN KODU	UPS ve ACCESS POINT	FİYAT
001823	UPS (600 Watt)	7.000 TL
001822	UPS (1000 Watt)	16.000 TL
001824	Access Point	2.800 TL

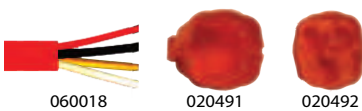

ÜRÜN KODU	KABLO ve KASALAR	FİYAT
060018	OK-4 (Otomasyon Kablosu)	60 TL
020491	Anahtar Kasası	50 TL
020492	Anahtar Kasası Kapağı	16 TL

**BAĞLANTI ŞEMALARİ** için 34 - 39. sayfaları inceleyebilirsiniz.

# Cepten Kontrollü Kablolu Akıllı Ev Paket Fiyatları





Aşağıdaki Paketler Bus Plus ve IP Linux Akıllı Ev Sistemlerinde Kullanılabilir

## AKILLI EV BAŞLANGIÇ PAKETİ - 8.880 TL

Tavsiye Edilen İşçilik Fiyatı : 950 TL

(Kablo ve Boru Tesisatı Hariç)

	Otomasyon Beyni <b>5.000 TL</b> 001810
	12V-24V Güç Kaynağı <b>3.500 TL</b> 001825
	Manyetik Kontak <b>380 TL</b> 001813



### PAKET ÖZELLİKLERİ

1	Cep Telefonu ve Tablet ile Heryerden Kontrol Edilebilir
2	Görüntülü Diafon ile Akıllı Ev Kontrol Edilebilir
3	Uzaktan Cep Telefonu ile Elektrikli Kesme Özelliği (Kontaktör ile)
4	Uzaktan Cep Telefonu ile Suyu Kesme Özelliği (Elektrikli Su Vanası ile)
5	Uzaktan Cep Telefonu ile Gazı Kesme Özelliği (Elektrikli Gaz Vanası ile)
6	Hırsız Alarm Özelliği ve Cep Telefonuna Bildirim
7	Eve Giriş ve Evden Çıkış Senaryosu Ayarlanabilir

## FULL GÜVENLİK PAKETİ - 6.300 TL

Tavsiye Edilen İşçilik Fiyatı : 720 TL

(Kablo ve Boru Tesisatı Hariç)

	Duman Sensörü <b>2.500 TL</b> 001815
	Gaz Sensörü <b>2.550 TL</b> 001816
	Su Sensörü <b>1.250 TL</b> 001817

### PAKET ÖZELLİKLERİ



1	Duman Algılandığında Alarm Devreye Girmesi - Güvenliğe ve Cep Telefonuna Bildirim
2	Gaz Kaçağı Algılandığında Gazı Kesme Özelliği - Güvenliğe ve Cep Telefonuna Bildirim
3	Su Kaçağı Algılandığında Suyu Kesme Özelliği - Güvenliğe ve Cep Telefonuna Bildirim

(Akıllı Ev Başlangıç Paketine İlave Olarak)

## ENERJİ TASARRUFU PAKETİ - 3.550 TL

Tavsiye Edilen İşçilik Fiyatı : 480 TL

(Kablo ve Boru Tesisatı Hariç)

	Klima Modülü <b>1.900 TL</b> 001806
	Kombi Modülü <b>1.650 TL</b> 001807

### PAKET ÖZELLİKLERİ



1	Uzaktan Cep Telefonu ile Klimayı Açma/Kapatma Özelliği
2	Uzaktan Cep Telefonu ile Kombiyi Açma/Kapatma Özelliği

(Akıllı Ev Başlangıç Paketine İlave Olarak)

## KONFOR PAKETİ - 5.400 TL

Tavsiye Edilen İşçilik Fiyatı : 720 TL

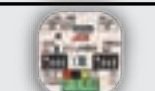
(Kablo ve Boru Tesisatı Hariç)



	1'li Lamba Modülü <b>1.600 TL</b> 001801
	2'li Lamba Modülü <b>1.900 TL</b> 001802
	Perde/Panjur Modülü <b>1.900 TL</b> 001803

### PAKET ÖZELLİKLERİ

1	Görüntülü Diafon ile Lambaları Açma / Kapatma Özelliği
2	Görüntülü Diafon ile Perdeleri Açma / Kapatma Özelliği
3	Görüntülü Diafon ile İkili Lambayı Açma / Kapatma Özelliği

(Akıllı Ev Başlangıç Paketine İlave Olarak)

# Bağlantı Şemaları

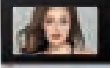
	Akıllı Ev Şubeleri	Bus Plus	IP Linux
7"	 	Beyaz - 001862 Siyah - 001863 <b>8.400 TL</b>	Beyaz - 001862L Siyah - 001863L <b>5.650 TL</b>
10.1"	 	Beyaz - 001864 Siyah - 001865 <b>10.500 TL</b>	Beyaz - 001864L Siyah - 001865L <b>7.800 TL</b>

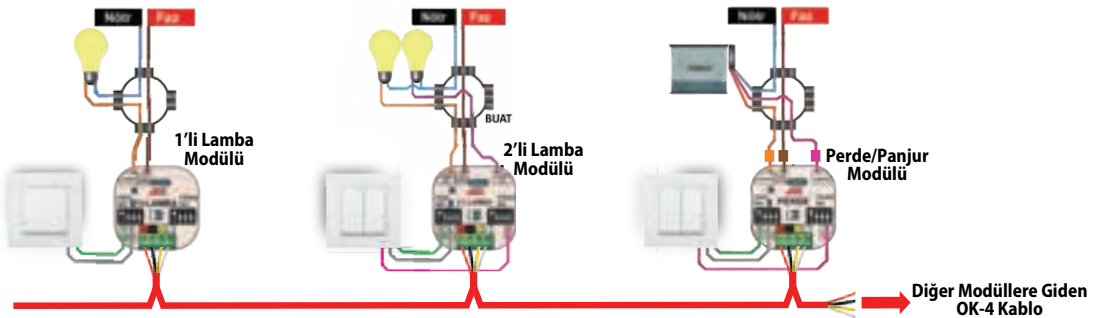
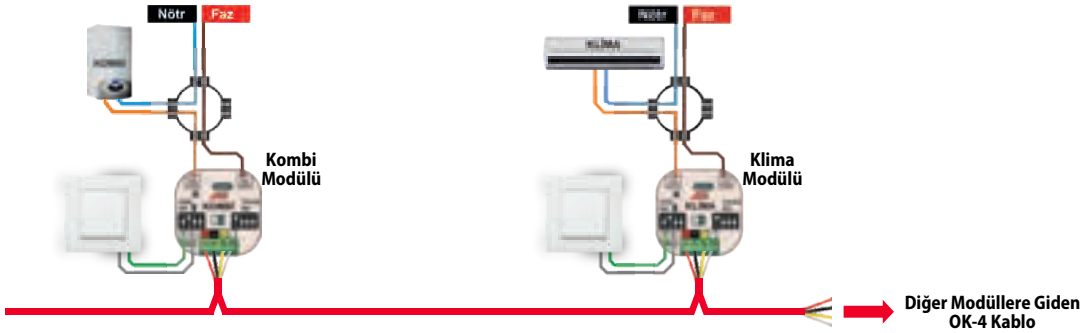

# FULL GÜVENLİKLİ, ENERJİ TASARRUFLU, KONFORLU AKILLI EV MONTAJ VE BAĞLANTI ŞEMASI

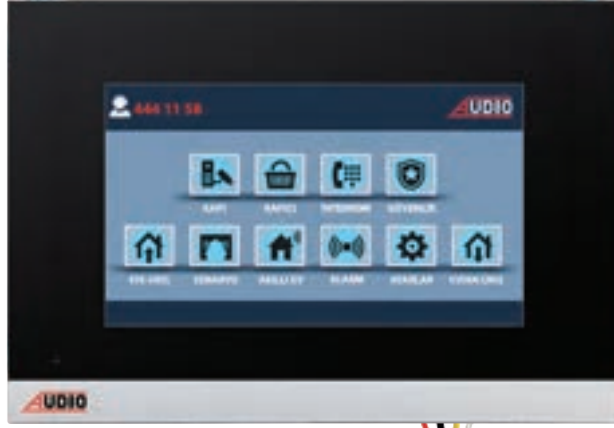

CEP TELEFONU



DÜNYANIN HER YERİNDEN  
KONTROL EDEBİLİRSİNİZ

## 3- ENERJİ TASARRUFU PAKETİ

KOMBİ BAĞLANTISI

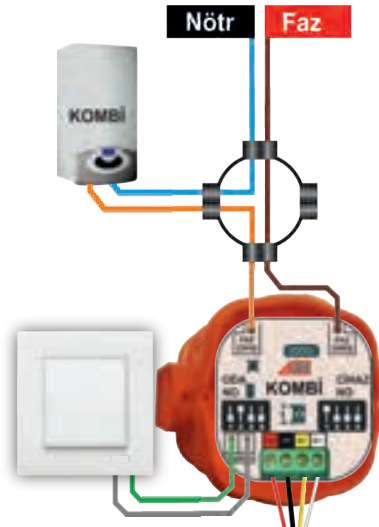

KLİMA BAĞLANTISI

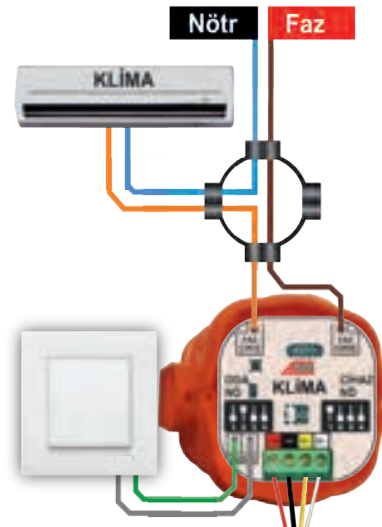

OTOMASYON KABLOSU(OK-4)

## 1- BAŞLANGIÇ PAKETİ

## 2- FULL GÜVENLİK PAKETİ

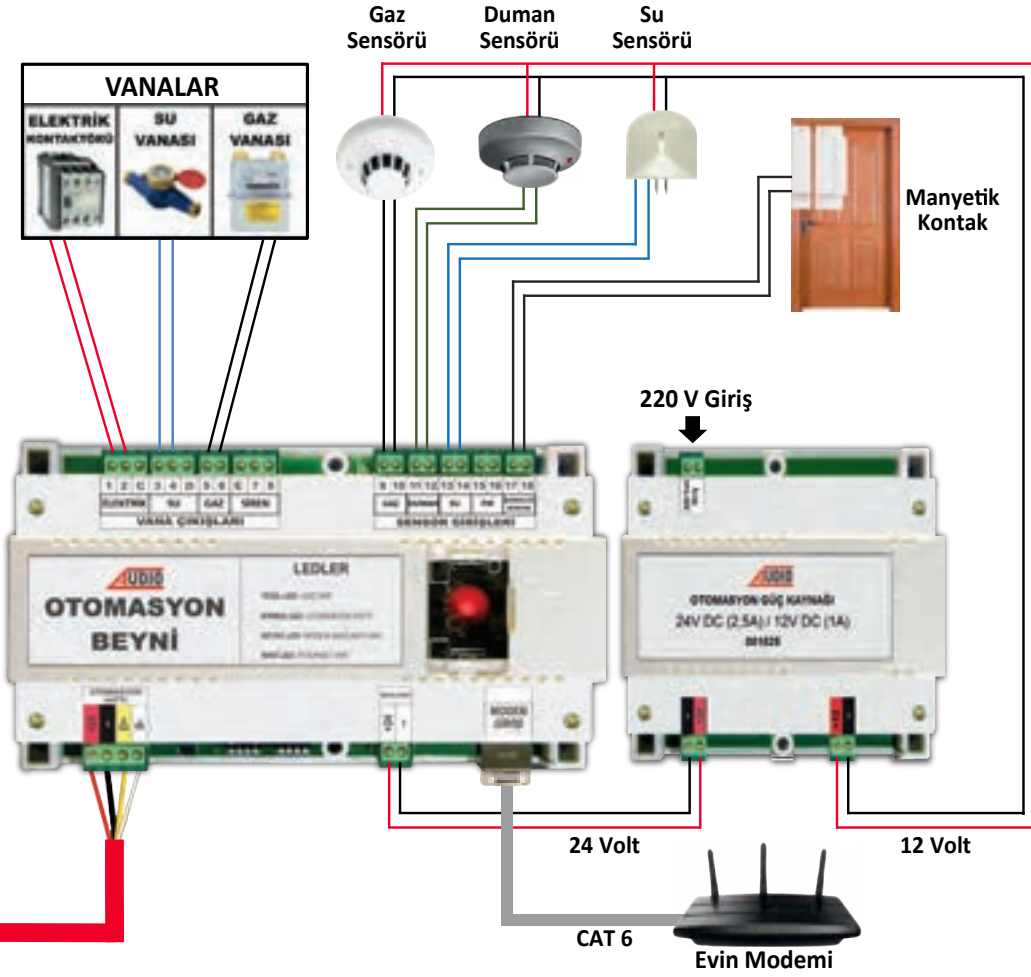

## 4- KONFOR PAKETİ

1'li LAMBA BAĞLANTISI

2'li LAMBA BAĞLANTISI

PERDE BAĞLANTISI

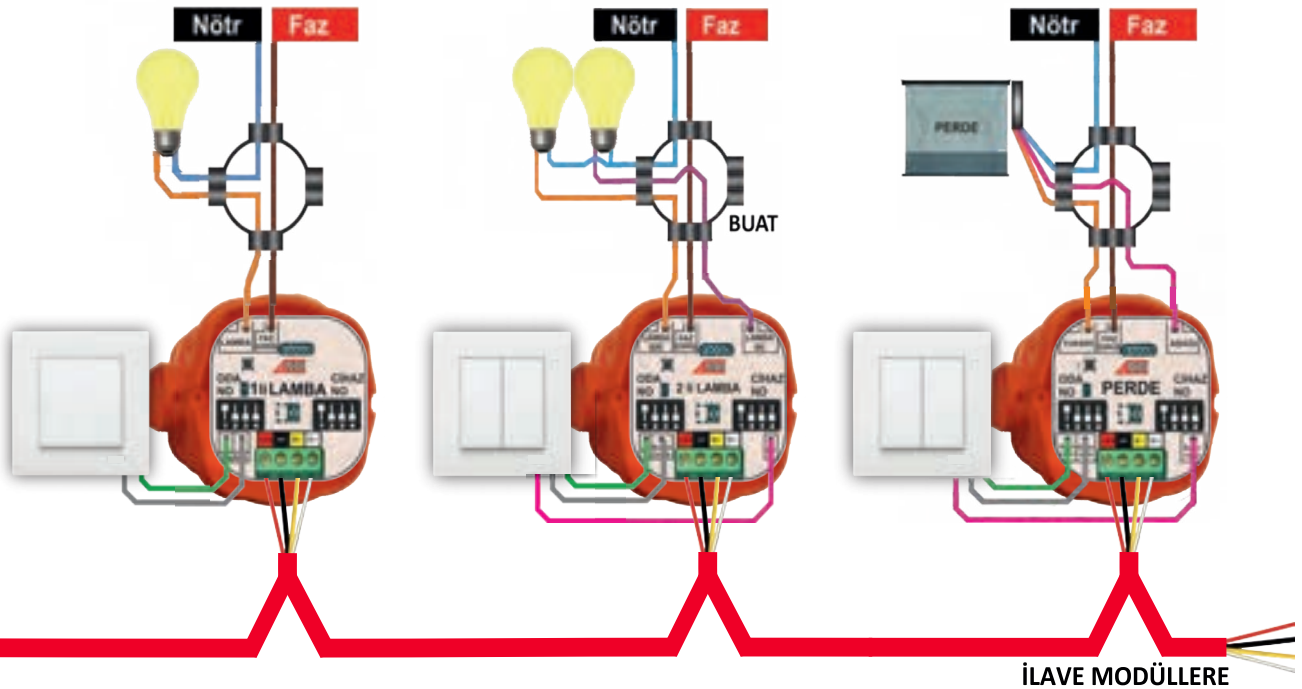

## OTURMA ODASINDA BULUNAN 2 ADET 1'Li LAMBAYI KODLAMA ÖRNEĞİ

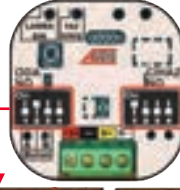

## ODA NO TABLOSU

Modülün hangi odaya takılacağını ayarlamak amacı ile kullanılacak tablo

ODA NO		CİHAZ NO	
ODA İSİMLERİ TABLOSU		CİHAZ NUMARALARI TABLOSU	
Salon	0000	Cihaz-1	0000
Hol	0001	Cihaz-2	0001
WC	0002	Cihaz-3	0002
Misafir Odası	0003	Cihaz-4	0003
Çalışma Odası	0004	Cihaz-5	0004
Oturma Odası	0005	Cihaz-6	0005
Yatak Odası-1	0006	Cihaz-7	0006
Yatak Odası-2	0007	Cihaz-8	0007
Çocuk Odası-1	0008	Cihaz-9	0008
Çocuk Odası-2	0009	Cihaz-10	0009
Mutfak-1	0010	Cihaz-11	0010
Mutfak-2	0011	Cihaz-12	0011
Banyo-1	0012	Cihaz-13	0012
Banyo-2	0013	Cihaz-14	0013
Ebeveyn Banyo	0014	Cihaz-15	0014

## CİHAZ NO TABLOSU

Odaya takılan aynı modülden kaçınıcı olduğunu ayarlamak amacı ile kullanılacak tablo

**Size gelen modüllerin hepsi Cihaz-1 olarak kodlanmıştır.**

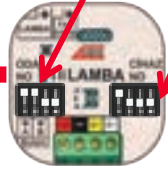
BİRİNCİ LAMBA  
MODÜLÜOTURMA ODASINDAKİ  
BİRİNCİ LAMBAYI KODLAMA

1. Birinci Lamba modülünün üzerindeki ODA NO yazan switch tabloda Oturma Odası yanında bulunan switch resmi ile aynı pozisyonda ayarlanır. Böylece modül Oturma odası modülü olur.
2. Birinci Lamba modülünün üzerindeki CİHAZ NO zaten Cihaz-1 olarak kodludur. Fabrikadan ayarlı gelmektedir.

Böylece Oturma Odasındaki birinci Lambayı kodlamış ve işlemi bitirmiş oldunuz.

İKİNCİ LAMBA  
MODÜLÜOTURMA ODASINDAKİ  
İKİNCİ LAMBAYI KODLAMA

1. İkinci Lamba modülünün üzerindeki ODA NO yazan switch tabloda Oturma Odası yanında bulunan switch resmi ile aynı pozisyonda ayarlanır. Böylece modül Oturma odası modülü olur.
2. İkinci Lamba modülünün üzerindeki CİHAZ NO yazan switch Cihaz No tablosundaki Cihaz-2 yanında bulunan switch ile aynı pozisyonda ayarlanır.

Böylece Oturma Odasındaki ikinci Lambayı kodlamış ve işlemi bitirmiş oldunuz.

ÖNEMLİ  
NOT

**1. Aynı odaya takılan farklı modüllerin Cihaz numarası, Cihaz-1 ile başlar. Örneğin Oturma Odası 'na Lambaya ilave olarak Perde modülü takılacaksa, Perde Cihaz Numarası Cihaz-1 olarak ayarlanmalıdır.**

**2. Farklı odaya takılan ürünlerin Cihaz numarası, Cihaz-1 ile başlar. Örneğin Salona takılacak Lamba modülünün birincisi Cihaz-1 ile başlamalıdır. Mutfığa takılacak Lamba modülünün birincisi de Cihaz-1 ile başlamalıdır.**

# ELEKTRİKÇİLERİN ÇIRAKLARI artık OTOMASYON TAKACAK!

ELEKTRİKÇİLERİN  
ÇIRAKLARI  
ZATEN RENGİ RENGİNE BAĞLIYOR...

DT 8

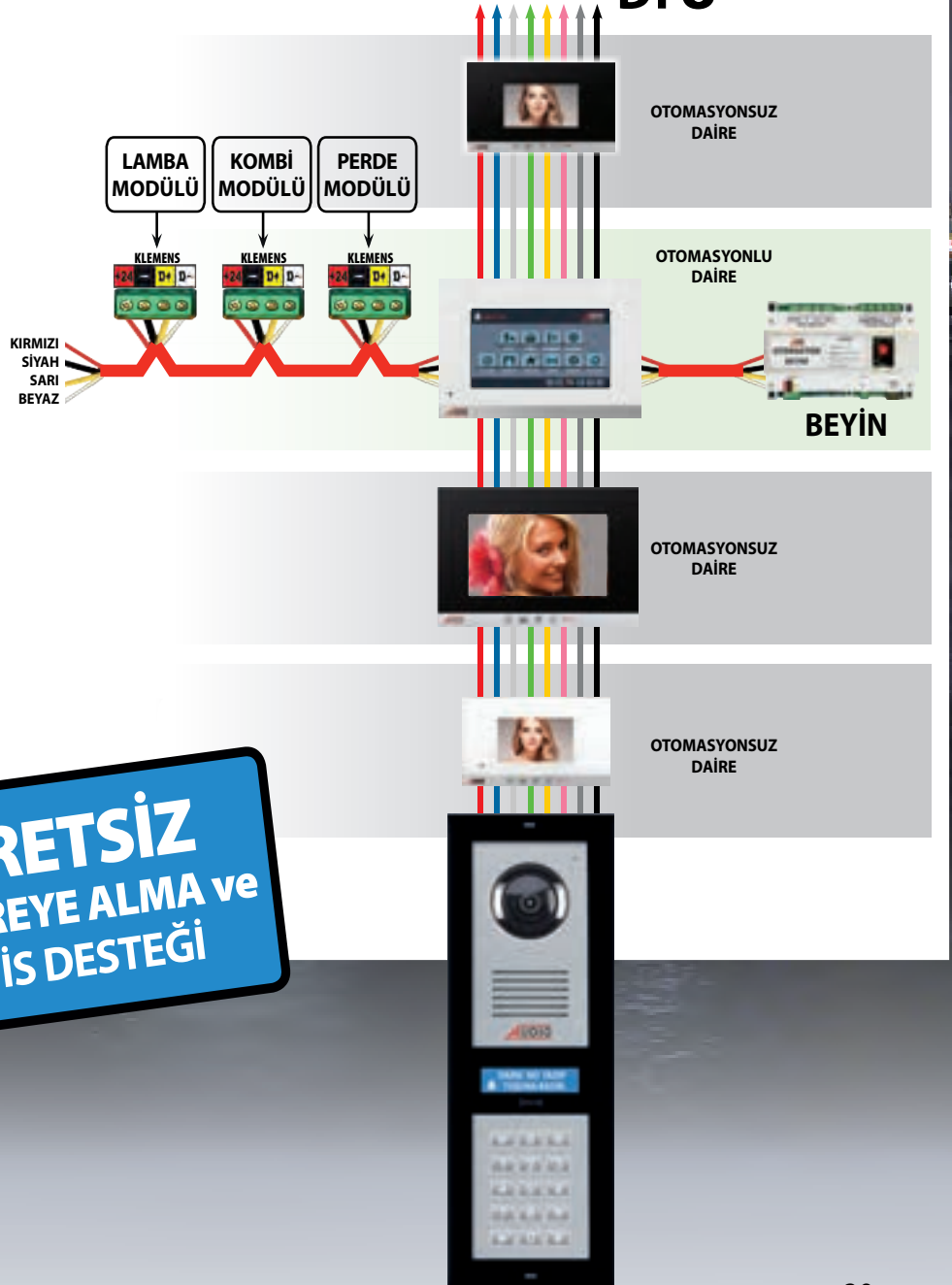

ELEKTRİKÇİLERİN  
ÇIRAKLARI RENGİ  
RENGİNE BAĞLAYACAK...

OTOMASYON (OK-4)  
KABLOSU

ÜCRETSİZ  
DEVREYE ALMA ve  
SERVİS DESTEĞİ

## DIP SWITCH GRUBU AYARLAMASI

Bus Plus daire içi diafonlarının bulunduğu blok ve daireye göre kodlanması gerekmektedir. Kodlama işlemi diafonun arkasındaki 8'li ve 2'li switchten oluşan 10'lu switch grubundan yapılmaktadır. İlk 7 switch ile Daire kodlaması yapılır. Son 3 switch ile Blok kodlaması yapılır.

DAİRE NO	SWITCH NO	DAİRE NO	SWITCH NO
KAPICI	1 2 3 4 5 6 7	D-25	1 2 3 4 5 6 7
D-1		D-26	
D-2		D-27	
D-3		D-28	
D-4		D-29	
D-5		D-30	
D-6		D-31	
D-7		D-32	
D-8		D-33	
D-9		D-34	
D-10		D-35	
D-11		D-36	
D-12		D-37	
D-13		D-38	
D-14		D-39	
D-15		D-40	
D-16		D-41	
D-17		D-42	
D-18		D-43	
D-19		D-44	
D-20		D-45	
D-21		D-46	
D-22		D-47	
D-23		D-48	
D-24		D-49	

DAİRE NO	SWITCH NO	DAİRE NO	SWITCH NO
D-50	1 2 3 4 5 6 7	D-75	1 2 3 4 5 6 7
D-51		D-76	
D-52		D-77	
D-53		D-78	
D-54		D-79	
D-55		D-80	
D-56		D-81	
D-57		D-82	
D-58		D-83	
D-59		D-84	
D-60		D-85	
D-61		D-86	
D-62		D-87	
D-63		D-88	
D-64		D-89	
D-65		D-90	
D-66		D-91	
D-67		D-92	
D-68		D-93	
D-69		D-94	
D-70		D-95	
D-71		D-96	
D-72		D-97	
D-73		D-98	
D-74		D-99	

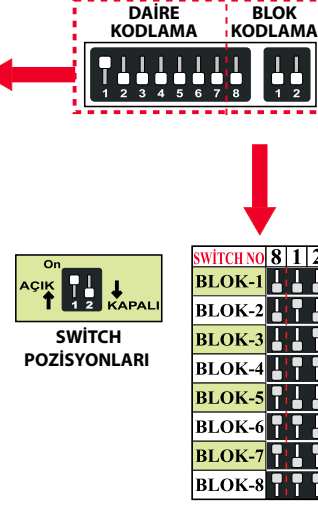

**NOT:** Kodlama tablosu tüm daire içi diafonlar, güvenlik telefonu ve arayıcı gösteme cihazlarında Daire ve Blok kodlaması için kullanılır.

## Eski GDM Diafon

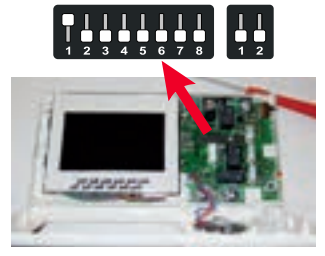

## Slim Diafon

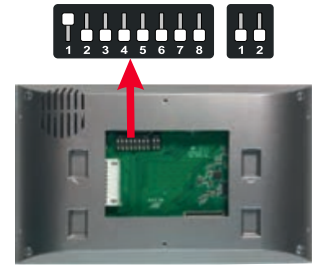

## Bölge Müşteri Temsilcileri Telefon Bilgileri

BÖLGE	TELEFON
Istanbul Rumeli Bölge	0530 285 05 97
Istanbul Anadolu Bölge	0530 834 64 84
Doğu ve G.Doğu Bölge	0533 559 34 48
Gaziantep Bölge	0534 014 78 95
	0530 263 28 76

BÖLGE	TELEFON
Izmir Bölge	0533 733 91 54
	0530 263 28 65
Bursa Bölge	0530 928 48 03
	0530 171 47 68
	0534 517 41 57
Eskişehir Bölge	0530 263 28 64

BÖLGE	TELEFON
Ankara Bölge	0530 263 28 85
	0530 263 28 58
Kayseri Bölge	0530 322 73 01
Samsun Bölge	0530 441 86 49
Antalya Bölge	0530 263 28 68

## Türkiye Geneli Teknik Servis Telefon ve Adres Bilgileri

Müşteri Hizmetleri: **444 11 58**

İL	SERVİS ADI	SERVİS ADRESİ	TELEFON
ADANA	AUDIO Adana	Esenkent Mah. Barajyolu Cad. No:26 Ümraniye	444 11 58
ADYAMAN	Sero Tekno	Yunus Emre Mah. 229142 Sk. No: 60 Merkez/ADYAMAN	0541 565 21 02
AFYONKARAHİSAR	Aydoğmuş Elektrik	İstiklal Mah. Zübeyde Hanım Cad. Hukukçular Sitesi No:16/1B Afyonkarahisar	0544 427 51 27
AKSARAY	Artı Elektronik	Taşpazar Mah. 819. Sok. Çavuş Apt. No:1	0538 267 61 41
AMASYA	AUDIO Samsun	Hançerli Mah. Necati Efendi Sok. No:62/1 Bina Kodu: 19434363 İlkdadm	444 11 58
ANKARA	AUDIO Ankara (Cem G.)	Melih Gökçek Bulvarı Elektrokent 2 İş Merkezi No:83/26 Cem Güvenlik Ostim	444 11 58
ANTALYA	AUDIO Antalya	Çambel Mah. 4972. Sok. Özdal Apt. No: 12/8 Kepez	444 11 58
ANTALYA	Öz-Bu Elektrik	Varlık Mah. Piri Reis Cd. Birlik Apt. No: 41/A Muratpaşa	0242 248 51 66
ARTVIN	Şen Elektrik	İskenderpaşa Mah. Güzelhisar Cd. No: 9/C Ortahisar/Trabzon	0533 212 59 10
AYDIN	Fatih Bilgi İşlem	Ramazan Paşa Mah. Barbaros Cad. Bedesten İş Merkezi No: 260 Efeler	0532 317 22 67
AYDIN	Özge Elektrik	Atatürk Mah. Abdi İpeççi Cad. No:15/1 Söke (Söke, Didim, Kuşadası)	0256 512 25 48
BATMAN	Erhan Elektrik	Aydınlık Evler Mah. Mevlana Cd. No:65 Merkez	0530 637 55 38
BAYBURT	Şen Elektrik	İskenderpaşa Mah. Güzelhisar Cd. No: 9/C Ortahisar/Trabzon	0533 212 59 10
BİLEÇİK	AUDIO Eskişehir	Esenkent Mah. Barajyolu Cad. No:26 Ümraniye	444 11 58
BOLU	Teltech Haberleşme	Akpınar Mah. İzzet Baysal Cad. Kızılay İş Merkezi No:216 Merkez	0546 535 14 81
BURDUR	Dizayn Elektrik	Piri Mehmet Mah. 1730 Sok. No:1 Merkez/Isparta	0544 637 39 88
BURSA	AUDIO Bursa	Kiremitçi Mah. Celal Bayar Cad. No:107A Osmangazi	444 11 58
ÇANAKKALE	Diyafor-Center	Bahriye Üçok Cad. No:61/C	0546 212 79 52
ÇANKIRI	AUDIO Ankara (Cem G.)	Melih Gökçek Bulvarı Elektrokent 2 İş Merkezi No:83/26 Cem Güvenlik Ostim	444 11 58
ÇORUM	A-Enerji	Ulukavak Mh. Varinli Cad. No: 73 Merkez	0533 413 02 77
DENİZLİ	Furkan Elektrik	Değirmenönü Mah. Çaybaşı Cad. 46/A	0533 257 83 72
DIYARBAKIR	Çepik Elektrik	Mevlana Halit Mah. Doç. Dr. Ahmet Bilgin Cad. No:51/B Bağlar	0538 366 25 25
DÜZCE	Teltech Haberleşme	Akpınar Mah. İzzet Baysal Cad. Kızılay İş Merkezi No:216 Merkez/Bolu	0546 535 14 81
EDİRNE	Düzyelektrik	Zaviye Mah. Tefvik Temelli Cad. No:77/B Yeşilyurt/Malatya	444 11 58
ELAZIĞ	Uçan Elektrik	Gez Mah. Çaykara Cad. Çoşkun Sok. No:4 Yakutiye	0535 599 93 85
ERZURUM	AUDIO Eskişehir	Esenkent Mah. Barajyolu Cad. No:26 Ümraniye	444 11 58
ESKİŞEHİR	AUDIO Eskişehir	Esenkent Mah. Barajyolu Cad. No:26 Ümraniye	444 11 58
GAZİANTEP	AUDIO Gaziantep	Esenkent Mah. Barajyolu Cad. No:26 Ümraniye	444 11 58
GİRESUN	Gök-Tay Elektrik	Nizamiye Mah. Laçın Sok. No:57/A	0454 212 32 39
GÜMÜŞHANE	Şen Elektrik	İskenderpaşa Mah. Güzelhisar Cd. No: 9/C Ortahisar/Trabzon	0533 212 59 10
HATAY	Dünya Teknik	Kışlasaray Mah. Emniyet Sok. No:3-C Antakya (Antakya, Reyhanlı, Antmönü, Kırıkhan, Hassa, Kumlu, Samandağ, Yayladağı)	0506 093 30 05
HATAY	AUDIO Adana	Esenkent Mah. Barajyolu Cad. No:26 Ümraniye (Dötyol, Erzincan)	444 11 58
HATAY	Aygün Elektrik	Şehit Öğüt Yener Cad. No:52 İskenderun (İskenderun)	0532 522 78 39
ISPARTA	Dizayn Elektrik	Piri Mehmet Mah. 1730 Sok. No:1 Merkez	0544 637 39 88
İSTANBUL	AUDIO İstanbul FABRIKA	Esenkent Mah. Barajyolu Cad. No:26 Ümraniye	444 11 58

İL	SERVİS ADI	SERVİS ADRESİ	TELEFON
İZMİR	AUDIO İzmir	Halkapınar Mahallesi 1203/11 Sokak No:4 Kat:5 Daire: 520 Konak /İZMİR	444 11 58
İZMİR	İstanbul Digital	Fatih Mah. Turgut Özal Bulvarı No:26/B Tire (Bayındır, Beydağ, Kıraz, Üdemis, Selçuk, Tire)	0543 278 49 48
İZMİR	Türkiyılmaz Elektrik	Gazi Mah. Şehit Mehmet Emin Gürkan Cad. No: 4/1-B Gazimeh (Torbalı, Ayanolalar)	0507 377 75 22
K.MARAS	AUDIO Gaziantep	Esenkent Mah. Barajyolu Cad. No:26 Ümraniye	444 11 58
KARABÜK	HYD Teknoloji	Hürriyet Mah. Zonguldak Cad. Tüccarlar İş merkezi No: 143	0541 285 44 99
KARAMAN	Acar Elektrik	İmaret Mah. İmaret Cad. No:14/D	0542 403 68 90
KASTAMONU	Hilal Elektrik-Elekt.	İnönü Mah. Ecem Sok. No:4/D	0542 209 92 30
KAYSERİ	AUDIO Kayseri	Fevziçakmak Mah. Nil Cad. Gülçevik Apt. No: 110/B Kocasinan	444 11 58
KIRIKKALE	AUDIO Ankara (Cem G.)	Melih Gökçek Bulvarı Elektrokent 2 İş Merkezi No:83/26 Cem Güvenlik Ostim	444 11 58
KIRKLARELİ	Deniz Elektrik	Özerler Mah. Turgut Bey Cad. Özer İş Hamı No: 12/A Lüleburgaz	0532 261 25 31
KIRŞEHİR	AUDIO Ankara (Cem G.)	Melih Gökçek Bulvarı Elektrokent 2 İş Merkezi No:83/26 Cem Güvenlik Ostim	444 11 58
KİLİS	AUDIO Gaziantep	Esenkent Mah. Barajyolu Cad. No:26 Ümraniye	444 11 58
KOCAELİ	Ada Plus Grup	Kurtuluş Mah. Güneşli Sok. Sevinçik Apt. 55/B Adapazarı	0535 555 19 02
KONYA	AUDIO Konya	Hacı Sadık Mah. Keçelerci Cad. No:190B Karatay	444 11 58
MALATYA	Düzyelektrik	Zaviye Mah. Tefvik Temelli Cad. No:77/B Yeşilyurt	0535 599 93 85
MARDIN	Çepik Elektrik	Mevlana Halit Mah. Doç. Dr. Ahmet Bilgin Cad. No:51/B Bağlar / Diyarbakır	0538 366 25 25
MERSİN	Beta Elektronik	Yeni Mah. Bahar Cad. Eren Apt. No: 7/A Mezitli	0536 672 41 81
NEVŞEHİR	AUDIO Kayseri	Fevziçakmak Mah. Nil Cad. Gülçevik Apt. No: 110/B Kocasinan	444 11 58
NİĞDE	Nokta Teknoloji	Sıralı Mah. Paşakapı Cad. No:38/G	0388 233 41 71
ORDU	AUDIO Samsun	Hançerli Mah. Necati Efendi Sok. No:62/1 B. Kodu: 19434363 İlkdadm/Samsun	444 11 58
OSMANİYE	AUDIO Adana	Esenkent Mah. Barajyolu Cad. No:26 Ümraniye	444 11 58
RİZE	Şen Elektrik	İskenderpaşa Mah. Güzelhisar Cd. No: 9/C Ortahisar/Trabzon	0533 212 59 10
SAKARYA	Ada Plus Grup	Kurtuluş Mah. Güneşli Sok. Sevinçik Apt. 55/B Adapazarı	0535 555 19 02
SAMSUN	AUDIO Samsun	Hançerli Mah. Necati Efendi Sok. No:62/1 B. Kodu: 19434363 İlkdadm/Samsun	444 11 58
SINOP	AUDIO Samsun	Hançerli Mah. Necati Efendi Sok. No:62/1 B. Kodu: 19434363 İlkdadm/Samsun	444 11 58
ŞANLIURFA	AUDIO Gaziantep	Esenkent Mah. Barajyolu Cad. No:26 Ümraniye	444 11 58
SIRNAK	Msm Elektrik	Aydınlıklar Mah. Şehit Üsteğmen Mehmet Esin Cad. . No: 1 D: 2 Merkez	0542 279 57 68
TEKİRDAĞ	GD Elektronik	Yenice Mah. İstiklal Cd. No: 3/1B Çorlu	0535 792 09 55
TOKAT	AUDIO Samsun	Hançerli Mah. Necati Efendi Sok. No:62/1 B. Kodu: 19434363 İlkdadm/Samsun	444 11 58
TRABZON	Şen Elektrik	İskenderpaşa Mah. Güzelhisar Cd. No: 9/C Ortahisar	0533 212 59 10
UŞAK	Emek Elektrik	Özdemir Mah. Hırsar Kapı Uluolu No:9/B	0535 684 62 93
VAN	Star Elektrik	Başkale Garajı Kenan Apt. Altı No:2	0543 630 47 53
YALOVA	AUDIO Bursa	Kiremitçi Mah. Celal Bayar Cad. No:107A Osmangazi	444 11 58
YOZGAT	AUDIO Kayseri	Fevziçakmak Mah. Nil Cad. Gülçevik Apt. No: 110/B Kocasinan	444 11 58
ZONGULDAK	Kaymak Elektronik	Merkez Mah. Yılmaz Birinci Sok. No:73 Kozlu	0536 817 57 03
ZONGULDAK	Yılmaz Elektronik	Miüftü Mah. Uğur Mumcu Cad. Demirelçik İşhanı No:17/H Kdz. Ereğli (Ereğli)	0533 631 19 98